

УТВЕРЖДАЮ

Генеральный директор
НПП «ЭЛЕМЕР»

В.М. Окладников

« 28 » 08 2013 г.

**КОМПЛЕКС ПОВЕРОЧНЫЙ
«ЭЛЕМЕР-ИКСУ-2012ПК»**

ФОРМА ЗАКАЗА

Вводится в действие с « 11 » 09 2013 г.

СОГЛАСОВАНО

Директор по маркетингу

 Р.О. Балувев

« 27 » 08 2013 г.

Технический директор

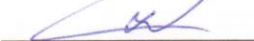
 Д.В. Дегтярев

« 27 » 08 2013 г.

СОГЛАСОВАНО

Ведущий специалист

 О.В. Копистко

« 27 » августа 2013 г.

Директор производства

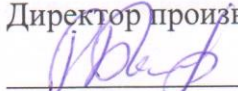
 Р.А. Болтенков

« 27 » 08 2013 г.

Начальник ОС и ТД

 Л.И. Толбина

« 27 » 08 2013 г.

«ЭЛЕМЕР-ИКСУ-2012ПК»

ФОРМА ЗАКАЗА

Часть 1 – «ЭЛЕМЕР-ИКСУ-2012ПК»

$$\frac{\text{ЭЛЕМЕР-ИКСУ-2012ПК}}{1} - \frac{x}{2} - \frac{x}{3} - \frac{x}{4}$$

1. Тип прибора
2. Поверка датчиков температуры*:
 - ПТ
3. Поверка датчиков давления*:
 - ПД
4. Обозначение технических условий (ТУ 4381-117-13282997-2013)

Примечание – * Комплект документации, соответствующий данному типу измерений (свидетельство о поверке, методика поверки).

ПРИМЕР ЗАКАЗА

$$\frac{\text{ЭЛЕМЕР-ИКСУ-2012ПК}}{1} - \frac{\text{ПТ}}{2} - \frac{\text{ПД}}{3} - \frac{\text{ТУ 4381-117-13282997-2013}}{4}$$

Часть 2 – Калибратор-измеритель унифицированных сигналов эталонный «ЭЛЕМЕР-ИКСУ-2012»

$$\frac{\text{ЭЛЕМЕР-ИКСУ-2012}}{1} - \frac{x}{2} - \frac{x}{3} - \frac{x}{4} - \frac{x}{5}$$

1. Тип прибора
2. Персональный компьютер типа ноутбук (опция)*:
 - НБ
3. Комплект - компьютерная мышь и клавиатура (опция):
 - КМ
4. Наличие дополнительных кабелей (опция — таблица А.1)
5. Обозначение технических условий (ТУ 4381-113-13282997-2013)

Примечание – * В базовый комплект поставки входит компакт-диск с программой «Автоматизированное рабочее место ИКСУ-2012» («АРМ ИКСУ-2012»). При выборе опции «НБ» поставляется ноутбук с установленным «АРМ ИКСУ-2012».

ПРИМЕР ЗАКАЗА

$$\frac{\text{ЭЛЕМЕР-ИКСУ-2012}}{1} - \frac{\text{НБ}}{2} - \frac{\text{КМ}}{3} - \frac{\text{КИ2012J, КИ2012S}}{4} - \frac{\text{ТУ 4381-113-13282997-2013}}{5}$$

Часть 3 – Термометр цифровой эталонный ТЦЭ-005/МЗ (опция)

$$\frac{\text{ТЦЭ-005/МЗ}}{1} - \frac{x}{2}$$

1. Тип прибора*
2. Обозначение технических условий (ТУ 4381-075-13282997-09)

Примечание – * В базовый комплект поставки входит диск, с программным обеспечением «Настройка ТЦЭ» и модуль интерфейсный МИГР-05U-2 для питания и подключения ТЦЭ-005/МЗ к ПК (через USB-порт).

ПРИМЕР ЗАКАЗА

$$\frac{\text{ТЦЭ-005/МЗ}}{1} - \frac{\text{ТУ 4381-075-13282997-09}}{2}$$

Часть 4 – Термометры сопротивления платиновые вибропрочные ПТСВ-1, ПТСВ-2, ПТСВ-2К, ПТСВ-3, ПТСВ-4, ПТСВ-5 (опция)

$$\frac{\text{ПТСВ}}{1} - \frac{x}{2} - \frac{x}{3} - \frac{x}{4} - \frac{x}{5} - \frac{x}{6} - \frac{x}{7}$$

1. Тип прибора
2. Модификация термометра ПТСВ (таблица Б.1)
3. Разряд термометра (таблица Б.2)
4. Длина монтажной части, мм (таблица Б.1)
5. Длина кабеля ПТСВ $L_{\text{каб}}$, мм*:
 - базовое исполнение для ПТСВ-2 (4 провода МГТФ-0,03 мм²) – 1500 мм
 - базовое исполнение для ПТСВ-2К – 2000 мм
6. Обозначение технических условий

Примечание – * Указывается только для ПТСВ-2 (рисунок Б.2) и ПТСВ-2К (рисунок Б.3).

ПРИМЕР ЗАКАЗА

$$\frac{\text{ПТСВ}}{1} - \frac{2\text{К}}{2} - \frac{3}{3} - \frac{40}{4} - \frac{2000}{5} - \frac{\text{ТУ 4211-041-13282997-2002}}{6}$$

Часть 5 – Калибраторы температуры и термостаты (опция)

Для работы с «ЭЛЕМЕР-ИКСУ-2012» в режиме измерения температуры и использовании его при калибровке, поверке и настройке (градуировке) термопреобразователей сопротивления и преобразователей термоэлектрических, а также датчиков температуры с унифицированным выходным сигналом, предусмотрено применение калибраторов температуры и термостатов. Для заказа калибраторов температуры и термостатов производства ООО НПП «ЭЛЕМЕР» воспользуйтесь соответствующими формами заказа.

Часть 6 – Преобразователь давления эталонный ПДЭ-010 (опция)

$\frac{\text{ПДЭ-010}}{1} - \frac{x}{2} - \frac{x}{3} - \frac{x}{4} - \frac{x}{5} - \frac{x}{6}$

1. Тип прибора:

- ПДЭ-010 (*Базовое исполнение*)
- ПДЭ-010И (с индикацией)*

2. Вид исполнения (таблица В.1)

Базовое исполнение — общепромышленное

3. Код вида давления (таблица В.2.1):

- избыточное - ДИ
- абсолютное - ДА
- избыточное – разрежение - ДИВ

4. Код модели (таблица В.2.1)

5. Код класса точности (таблица В.2.1):

- А0
- А
- В (*Базовое исполнение*)

6. Обозначение технических условий (ТУ 4212-068-13282997-06)

П р и м е ч а н и е – * Зарядное устройство для ПДЭ-010И входит в базовую комплектацию.

ПРИМЕР ЗАКАЗА

$\frac{\text{ПДЭ-010И}}{1} - \frac{\text{ДИ}}{3} - \frac{160}{4} - \frac{\text{А}}{5} - \frac{\text{ТУ 4212-068-13282997-06}}{6}$

Часть 7 – Задатчики давления и дополнительные монтажные элементы (опция)

«ЭЛЕМЕР-ИКСУ-2012» может дополнительно комплектоваться задатчиками давления. Перечень и состав базовой комплектации задатчиков давления указан в приложении Г.

При заказе дополнительных монтажных элементов (переходные штуцеры, прокладки, шланги) используйте коды для заказа в таблицах приложения Г.

ПРИМЕР ЗАКАЗА

- 1) ЭЛЕМЕР-ИКСУ-2012ПК – ПТ – ПД – ТУ 4381-117-13282997-2013
- 2) ЭЛЕМЕР-ИКСУ-2012 – НБ – КМ – КИ2012J, КИ2012S – ТУ 4381-113-13282997-2013
- 3) ТЦЭ-005/МЗ – ТУ 4381-075-13282997-0906 (количество по заказу)
- 4) ПТСВ – 2К – 3 – 40 – 2000 – ТУ 4211-041-13282997-2002 (количество по заказу)
- 5) ПТСВ – 3 – 3 – 550 – ТУ 4211-041-13282997-2002 (количество по заказу)
- 6) ПДЭ-010 – Ех – ДИ – 120 – А – ТУ 4212-068-13282997-06 (количество по заказу)
- 7) ПДЭ-010И – ДИ – 160 – А – ТУ 4212-068-13282997-06 (количество по заказу)
- 8) ПДЭ-010 – Ех – ДИ – 170 – А – ТУ 4212-068-13282997-06 (количество по заказу)
- 9) ПДЭ-010 – Ех – ДА – 030 – А – ТУ 4212-068-13282997-06 (количество по заказу)
- 10) РV210 (количество по заказу)
- 11) РRV160 (количество по заказу)
- 12) РR1600 (количество по заказу)
- 13) ШЛ-В-М16x2-В-G1/4-1М (количество по заказу)
- 14) ПШ-Н-G1/4-В-М12x1,5 (количество по заказу)
- 15) ПШ-Н-G1/4-В-G1/2 (количество по заказу)
- 16) ПР-10-РМ (количество по заказу)
- 17) Т1Ф (количество по заказу)

ПРИЛОЖЕНИЕ А

Таблица А.1 – Соединительные кабели

Номер кабеля, назначение	Код при до- полнитель- ном заказе	Состав ба- зовой ком- плектации, кол-во
№1 — кабель для подключения ИКСУ-2012 к ТП типа ТХА (К) в режимах измерения и воспроизведения сигналов от указанного типа ТП	КИ2012К	1 шт.
№2 — кабель для подключения ИКСУ-2012 к ТП типа ТХК (L) в режимах измерения и воспроизведения сигналов от указанного типа ТП	КИ2012L	1 шт.
№3 — кабель для подключения ИКСУ-2012 к ТС по трехпроводной схеме в режимах измерения температуры и сопротивления	КИ2012R1	1 шт.
№4 — кабель для подключения ИКСУ-2012 к ТС по четырехпроводной, трехпроводной и двухпроводной схеме в режимах воспроизведения температуры и сопротивления	КИ2012R2	1 шт.
№5 — кабель для подключения ИКСУ-2012 к устройствам в режимах измерения и воспроизведения напряжения	КИ2012U	1 шт.
№6 — кабель для подключения ИКСУ-2012 к устройствам в режимах измерения и воспроизведения сигналов в виде силы постоянного тока с внутренним блоком питания 24 В	КИ2012I2	1 шт.
№7 — кабель для подключения ИКСУ-2012 к устройствам в режимах измерения и воспроизведения сигналов в виде силы постоянного тока с внешним блоком питания 24 В	КИ2012I1	1 шт.
№8 — кабель для подключения ИКСУ-2012 к устройствам при тестировании реле в режимах измерения и воспроизведения сигналов и проверки датчиков давления (ДД)	КТ	1 шт.
№9 – кабель для подключения ИКСУ-2012 по четырехпроводной, трехпроводной и двухпроводной схеме в режимах воспроизведения температуры и сопротивления (для тестирования модулей «ЭЛЕМЕР-EL-4000»)	КИ2012R3	—
№10 – Кабель для подключения ИКСУ-2012 к ПДЭ-010 и ТЦЭ-005/М3	К1	1 шт.
№11 – USB A-B для связи ИКСУ-2012 с ПК	USB A-B	1 шт.
Кабель для подключения ТЦЭ-005/М3 к первичным преобразователям температуры. Кабель имеет на выходе 4 провода	КИ-ТЦЭ	1 шт.*
Модуль интерфейсный МИГР-05U-2 для питания и подключения ПДЭ-010 и ТЦЭ-005/М3 к ПК (через USB-порт)	МИГР-05U-2	1 шт.**
Кабель для подключения ПТСВ-1, ПТСВ-2К, ПТСВ-3, ПТСВ-4, ПТСВ-5 к термометру цифровому эталонному ТЦЭ-005/М3	КИ-ПТСВ	1 шт.***
Кабель для подсоединения ПТСВ-1, ПТСВ-3, ПТСВ-4, ПТСВ-5 к измерительной аппаратуре. Кабель имеет на выходе 4 провода МГТФ-0,07 мм ²	КИ №1	1 шт.****
Кабель для подключения ИКСУ-2012 к ТП типа ТЖК (J) в режимах измерения и воспроизведения	КИ2012J	—
Кабель для подключения ИКСУ-2012 к ТП типа ТПР (B) в режимах измерения и воспроизведения	КИ2012B	—
Кабель для подключения ИКСУ-2012 к ТП типа ТПП (S) в режимах измерения и воспроизведения	КИ2012S	—
Кабель для подключения ИКСУ-2012 к ТП типа ТВР (A-1) в режимах измерения и воспроизведения	КИ2012A	—
Кабель для подключения ИКСУ-2012 к ТП типа ТМК (T) в режимах измерения и воспроизведения	КИ2012T	—
Кабель для подключения ИКСУ-2012 к ТП типа ТНН (N) в режимах измерения и воспроизведения	КИ2012N	—

Продолжение таблицы А.1 – Соединительные кабели

Номер кабеля, назначение	Код при дополнительном заказе	Состав базовой комплектации, кол-во
Разъем S22A1G (для самостоятельного изготовления кабелей)	S22A1G	—
Разъем S22A2G (для самостоятельного изготовления кабелей)	S22A2G	—
<p>Примечания</p> <p>* — При заказе ТЦЭ-005/М3 один кабель КИ-ТЦЭ входит в базовый комплект поставки.</p> <p>** — При заказе ТЦЭ-005/М3 один модуль МИГР-05U-2 входит в базовый комплект поставки.</p> <p>*** — При заказе ПТСВ-1, ПТСВ-2К, ПТСВ-3, ПТСВ-4, ПТСВ-5 один кабель КИ-ПТСВ входит в базовый комплект поставки.</p> <p>**** — При заказе ПТСВ-1, ПТСВ-3, ПТСВ-4, ПТСВ-5 один кабель КИ №1 входит в базовый комплект поставки.</p>		



Рисунок А.1 – Кабель измерительный КИ2012



Рисунок А.2 – Кабель измерительный КИ-ПТСВ

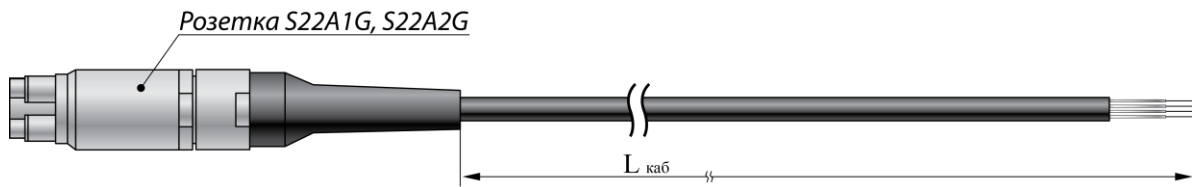

Рисунок А.3 – Кабель измерительный КИ-ТЦЭ

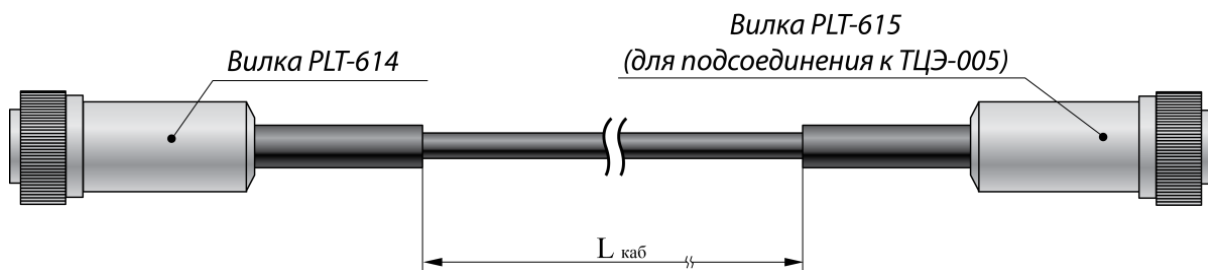

Рисунок А.4 – Кабель интерфейсный К1

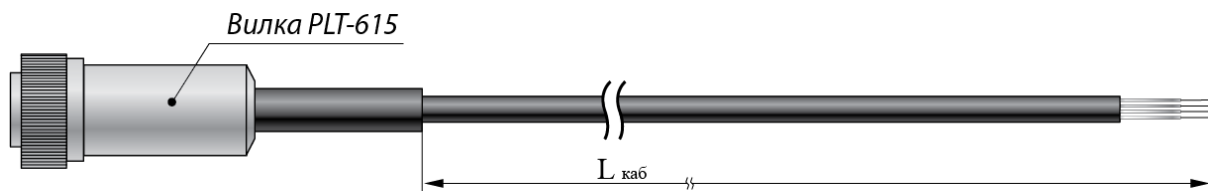

Рисунок А.5 – Кабель измерительный КИ №1 (из комплекта ПТСВ)

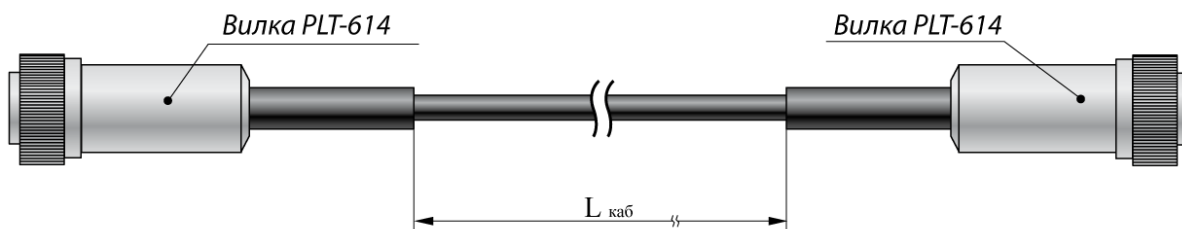

Рисунок А.6 – Кабель измерительный КТ

ПРИЛОЖЕНИЕ Б

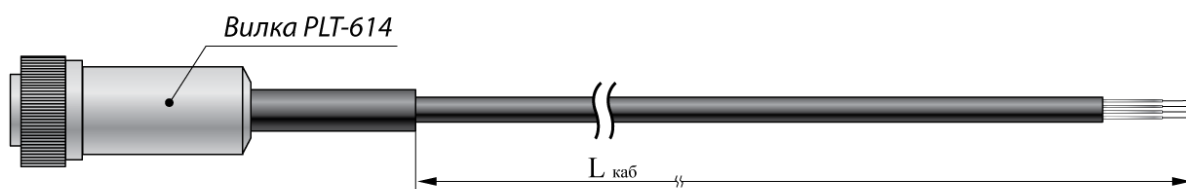
Таблица Б.1 – Технические характеристики термометров ПТСВ-1, ПТСВ-2, ПТСВ-2К, ПТСВ-3, ПТСВ-4, ПТСВ-5

Модификация термометра	Диапазон температур, °С	Длина монтажной части L, мм	Материал ЧЭПТ	Относительное сопротивление термометра, W_{100}
ПТСВ-1	-50...+450	550 ± 5	Пл0 0,05	$W_{100} \geq 1,3924$
ПТСВ-2	-200...+200	65 ± 3	Пл0 0,05	$W_{100} \geq 1,3924$
ПТСВ-2К	-50...+150	40 ± 2	Пл2-АТ 0,03	$W_{100} \geq 1,3908$
ПТСВ-3	-50...+500	550 ± 5	Пл0 0,05	$W_{100} \geq 1,3924$
	-50...+250	350 ± 2		$W_{100} \geq 1,3924$
ПТСВ-4	-50...+232	550 ± 5	Пл0 0,05	$W_{100} \geq 1,3924$
ПТСВ-5	-50...+250	550 ± 5	Пл2-АТ 0,04	$W_{100} \geq 1,3908$
	-50...+250	350 ± 2		$W_{100} \geq 1,3908$

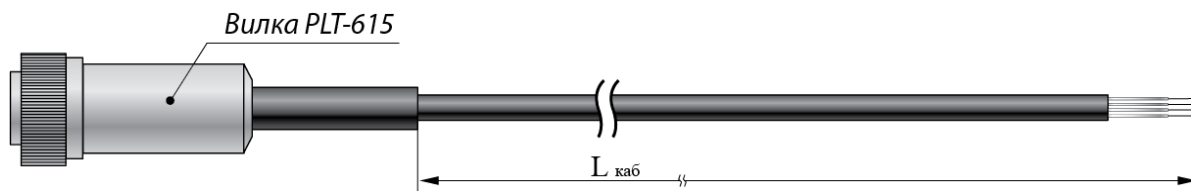
Таблица Б.2 – Метрологические характеристики термометров ПТСВ-1, ПТСВ-2, ПТСВ-2К, ПТСВ-3, ПТСВ-4, ПТСВ-5

Модификация термометра	Разряд термометра	Доверительная погрешность при доверительной вероятности 0,95 не более, °С (для диапазона применения, °С)							
		-200...-50	-50...0	0...+30	+30...+150	+150...+230	+230...+420	+420...+450	+450...+500
ПТСВ-1	2	-	0,02	0,01	0,02	0,02	0,02	0,02	-
	3	-	0,03	0,02	0,03	0,04	0,04	0,04	-
ПТСВ-2	3	0,05	0,03	0,02	0,03	0,04	-	-	-
ПТСВ-2К	3	-	0,03	0,02	0,03	-	-	-	-
ПТСВ-3	3	-	0,03	0,02	0,03	0,04	0,04	0,04	0,07
ПТСВ-4	2	-	0,02	0,01	0,02	0,02	-	-	-
	3	-	0,03	0,02	0,03	0,04	-	-	-
ПТСВ-5	3	-	0,03	0,02	0,03	0,04	-	-	-



Рисунок Б.1 – ПТСВ-1, ПТСВ-3, ПТСВ-4, ПТСВ-5



Рисунок Б.2 – ПТСВ-2

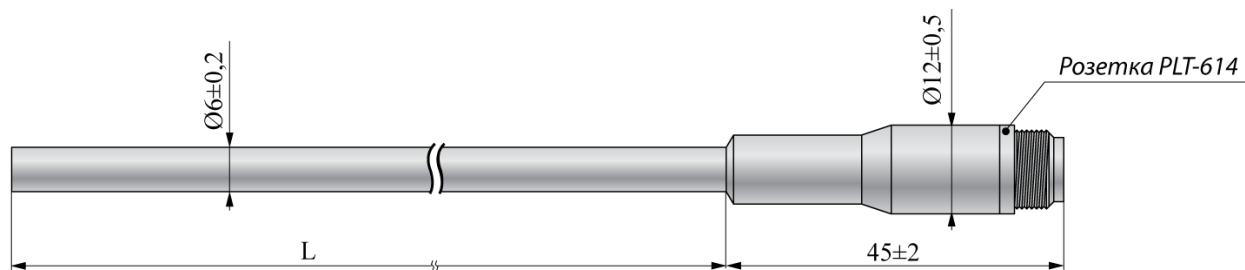

Рисунок Б.3 – ПТСВ-2К

ПРИЛОЖЕНИЕ В

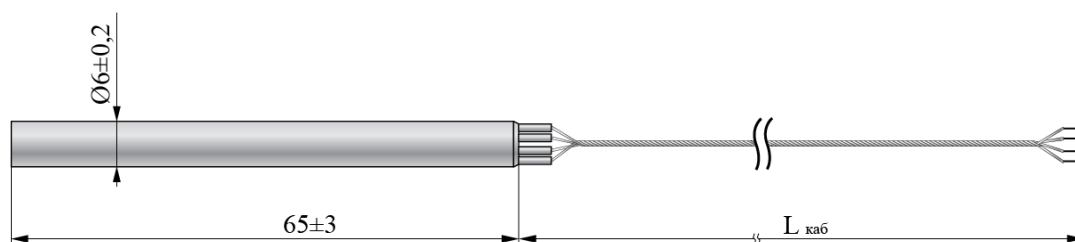
Таблица В.1 – Код варианта исполнения ПДЭ-010, ПДЭ-010И

Вид исполнения	Код
Общепромышленное	-
Взрывозащищенное*	Ex
Кислородное**	O ₂
Примечания * — кроме ПДЭ-010И; ** — кроме моделей 030, 050, 060, 100, 110, 120, 130.	

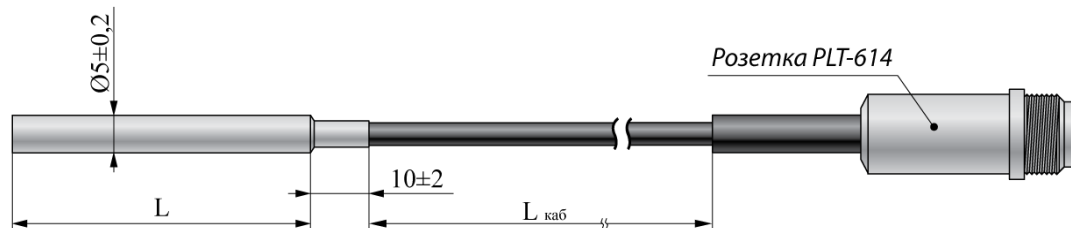
Таблица В.2.1 – Код модели и класса точности ПДЭ-010, ПДЭ-010И

Код модели	Вид измеряемого давления	Диапазон измерений давления	Код класса точности
030	Абсолютное	0...120 кПа	A0, A, B
050	Абсолютное	0...600 кПа	A0, A, B
060	Абсолютное	0...2,5 МПа	A0, A, B
100	Избыточное	0...2,5 кПа	B
110	Избыточное	0...6,3 кПа	A, B
120	Избыточное	0...16 кПа	A0, A, B
130	Избыточное	0...100 кПа	A0, A, B
150	Избыточное	0...600 кПа	A0, A, B
160	Избыточное	0...2,5 МПа	A0, A, B
170	Избыточное	0...6,0 МПа	A0, A, B
180	Избыточное	0...16 МПа	A0, A, B
190	Избыточное	0...60 МПа	A0, A, B
350	Избыточное-разрежение	минус 100...600 кПа	A0, A, B

Таблица В.2.2 – Класс точности ПДЭ-010, ПДЭ-010И

Класс точности	Пределы допускаемой основной относительной погрешности, $\pm\gamma$, %		
	$1 \geq \frac{P}{P_{BMAX}} \geq \frac{1}{2}$	$\frac{1}{2} > \frac{P}{P_{BMAX}} \geq \frac{1}{3}$	$\frac{1}{3} > \frac{P}{P_{BMAX}}$
A0	0,02	$0,01 \cdot \frac{P_{BMAX}}{P}$	
A	0,03		$0,01 \cdot \frac{P_{BMAX}}{P}$
B	0,05		$0,017 \cdot \frac{P_{BMAX}}{P}$
Примечания P_{BMAX} – диапазон измерений ПДЭ. P – измеренное значение давления.			

ПРИЛОЖЕНИЕ Г

Таблица Г.1 – Код задатчика давления

Задатчик давления	Диапазон задания давления, МПа	Код заказа
PV-210 (помпа пневматическая ручная)	-0,09...0,3	PV210
ЭЛЕМЕР-PV-60 (помпа пневматическая ручная)	-0,095...6	PV60
ЭЛЕМЕР-PRV-60 (пресс пневматический ручной)	-0,09...6	PRV60
ЭЛЕМЕР-PRV-160 (пресс пневматический ручной)	-0,095...16	PRV160
PV-411 (помпа пневмогидравлическая ручная) PV-411P (с резервуаром для работы в гидравлическом режиме)	пневматический режим: -0,095...6	PV411
	гидравлический режим: 0...70	PV411P
ЭЛЕМЕР-P-350 (помпа гидравлическая ручная)	0...35	P350
ЭЛЕМЕР-P-700 (помпа гидравлическая ручная)	0...70	P700
ЭЛЕМЕР-P-1000 (помпа гидравлическая ручная)	0...100	P1000
ЭЛЕМЕР-PR-1200 (пресс гидравлический ручной)	0...120	PR1200
ЭЛЕМЕР-PR-1600 (пресс гидравлический ручной)	0...160	PR1600
<p>Примечание Задатчики давления поставляются в базовой комплектации (таблицы Г.1.1 - Г.1.9).</p>		

Комплектация задатчиков давления.

Рисунок Г.1.1 – Схема соединений для помпы пневматической ручной PV-210



Таблица Г.1.1 – Описание позиций для схемы соединений помпы пневматической ручной PV-210 на рисунке Г.1.1

Позиция на рис. Г.1.1	Наименование	Код при заказе	Состав базовой комплектации, кол-во
1	Преобразователь давления эталонный ПДЭ-010 (И) с наружной резьбой М20х1,5	—	—
2	Уплотнительное кольцо 009-012-19	Кольцо 009-012-19 ГОСТ 9833-73	5 шт.
3	Быстрогайка для штуцерного подключения датчика с наружной резьбой М20х1,5	БГ-В-М20х1,5-Н-Г1/4	1 шт.
4	Резинометаллическая шайба	ПР-10-РМ	4 шт.
5	Соединительный шланг (внутренняя резьба G1/4")	—	2 шт.
6	Переходной штуцер	ПШ-Н-Г1/4- В-М20х1,5	1 шт.
7	Прокладка из фторопласта	Т1Ф	5 шт.
8	Поверяемый датчик давления, магистраль с наружной резьбой М20х1,5	—	—
9	Переходной штуцер или набор штуцеров	Таблица Г.5.3	—
10	Прокладка	Таблица Г.6	—
11	Поверяемый датчик давления, магистраль	—	—
12	Переходной штуцер	ПШ-Н-М16х2-Н-Г1/4	—
13	Уплотнительное кольцо 005-008-19	Кольцо 005-008-19 ГОСТ 9833-73	—
14	Соединительный шланг, 1 м	ШЛ-В-М16х2-В-М16х2-1М	—
15	Переходной штуцер или набор штуцеров	Таблица Г.5.2	—
16	Блок для штуцерного подключения 1-го датчика с наружной резьбой М20х1,5	Б-1-М20х1,5	—
17	Гребенка для штуцерного подключения 4-х датчиков с наружной резьбой М20х1,5	ГШ-4-М20х1,5	—
18	Гребенка для фланцевого подключения 4-х датчиков с внутренней резьбой К1/4"	ГФ-4-К1/4	—

Рисунок Г.1.2 – Схема соединений для помпы пневматической ручной «ЭЛЕМЕР-PV-60»

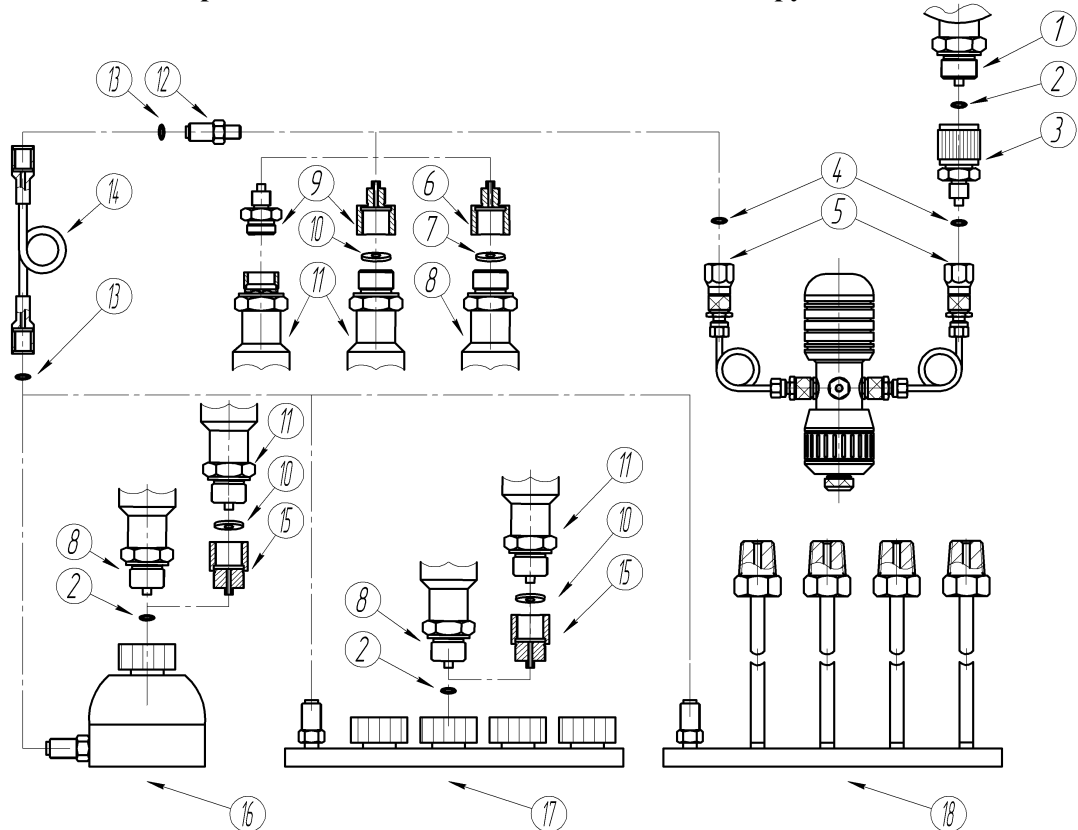

Таблица Г.1.2 – Описание позиций для схемы соединений помпы пневматической ручной «ЭЛЕМЕР-PV-60» на рисунке Г.1.2

Позиция на рис. Г.1.2	Наименование	Код при заказе	Состав базовой комплектации, кол-во
1	Преобразователь давления эталонный ПДЭ-010 (И) с наружной резьбой M20x1,5	—	—
2	Уплотнительное кольцо 009-012-19	Кольцо 009-012-19 ГОСТ 9833-73	5 шт.
3	Быстрогайка для штуцерного подключения датчика с наружной резьбой M20x1,5	БГ-В-M20x1,5-Н-G1/4	1 шт.
4	Резинометаллическая шайба	ПР-10-PM	2 шт.
5	Внутренняя резьба G1/4"	—	—
6	Внутренняя резьба G1/8"	—	—
7	Резинометаллическая шайба	ПР-7,5-PM	2 шт.
8	Переходной штуцер	ПШ-Н-M16x2-Н-G1/8	1 шт.
9	Уплотнительное кольцо 005-008-19	Кольцо 005-008-19 ГОСТ 9833-73	2 шт.
10	Соединительный шланг, 1 м	ШЛ-В-M16x2-В-M20x1,5-1М	1 шт.
11	Соединительный шланг, 1 м	ШЛ-В-M16x2-В-M16x2-1М	—
12	Переходной штуцер или набор штуцеров	Таблица Г.5.2	—
13	Прокладка	Таблица Г.6	—
14	Поверяемый датчик давления, магистраль с наружной резьбой M20x1,5	—	—
15	Поверяемый датчик давления, магистраль	—	—
16	Блок для штуцерного подключения 1-го датчика с наружной резьбой M20x1,5	Б-1-M20x1,5	—
17	Гребенка для штуцерного подключения 4-х датчиков с наружной резьбой M20x1,5	ГШ-4-M20x1,5	—
18	Гребенка для фланцевого подключения 4-х датчиков с внутренней резьбой K1/4"	ГФ-4-K1/4	—

Рисунок Г.1.3 – Схема присоединений для пресса пневматического ручного «ЭЛЕМЕР-PRV-60»

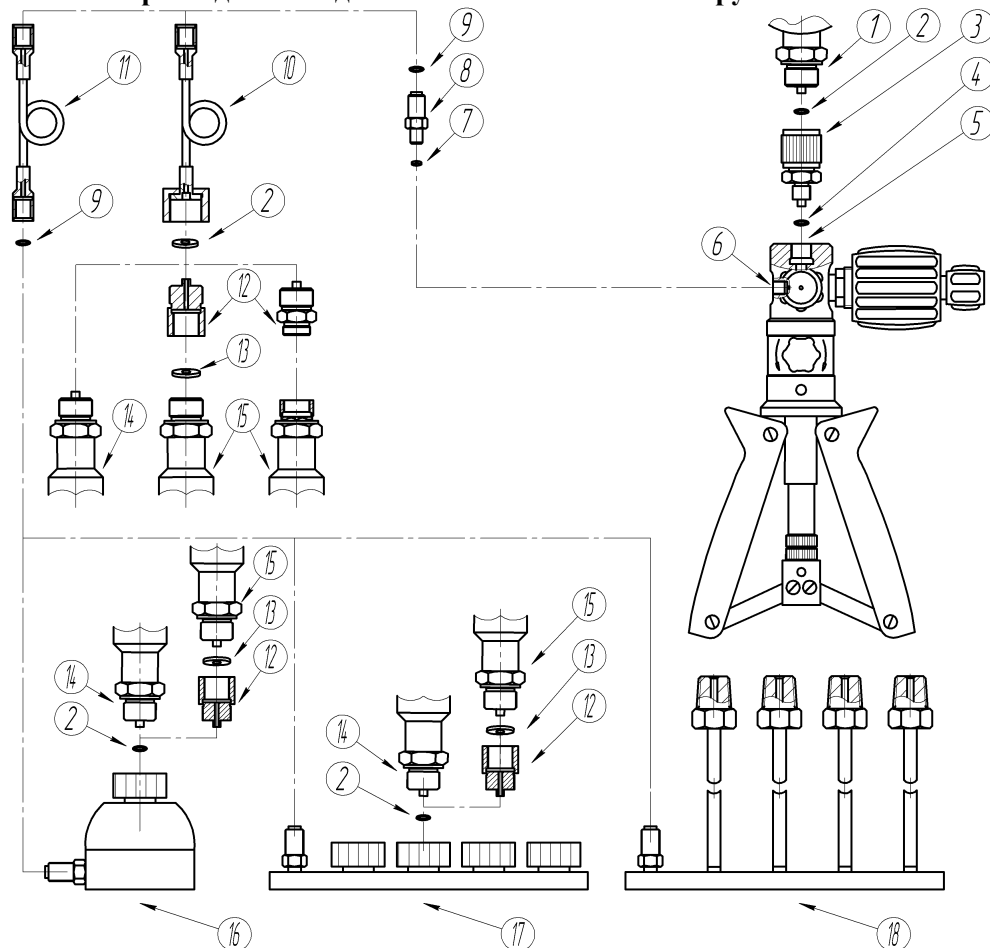

Таблица Г.1.3 – Описание позиций для схемы соединений пресса пневматического ручного «ЭЛЕМЕР-PRV-60» на рисунке Г.1.3

Позиция на рис. Г.1.3	Наименование	Код при заказе	Состав базовой комплектации, кол-во
1	Преобразователь давления эталонный ПДЭ-010 (И) с наружной резьбой M20x1,5	—	—
2	Уплотнительное кольцо 009-012-19	Кольцо 009-012-19 ГОСТ 9833-73	5 шт.
3	Быстрогайка для штуцерного подключения датчика с наружной резьбой M20x1,5	БГ-В-M20x1,5-Н-G3/8	1 шт.
4	Резинометаллическая шайба	ПР-14-РМ	2 шт.
5	Внутренняя резьба G3/8"	—	—
6	Внутренняя резьба G1/8"	—	—
7	Резинометаллическая шайба	ПР-7,5-РМ	2 шт.
8	Переходной штуцер	ПШ-Н-M16x2-Н-G1/8	1 шт.
9	Уплотнительное кольцо 005-008-19	Кольцо 005-008-19 ГОСТ 9833-73	2 шт.
10	Соединительный шланг, 1 м	ШЛ-В-M16x2-В-M20x1,5-1М	1 шт.
11	Соединительный шланг, 1 м	ШЛ-В-M16x2-В-M16x2-1М	—
12	Переходной штуцер или набор штуцеров	Таблица Г.5.2	—
13	Прокладка	Таблица Г.6	—
14	Поверяемый датчик давления, магистраль с наружной резьбой M20x1,5	—	—
15	Поверяемый датчик давления, магистраль	—	—
16	Блок для штуцерного подключения 1-го датчика с наружной резьбой M20x1,5	Б-1-M20x1,5	—
17	Гребенка для штуцерного подключения 4-х датчиков с наружной резьбой M20x1,5	ГШ-4-M20x1,5	—
18	Гребенка для фланцевого подключения 4-х датчиков с внутренней резьбой K1/4"	ГФ-4-K1/4	—

Рисунок Г.1.4 – Схема присоединений для пресса пневматического ручного «ЭЛЕМЕР-PRV-160»

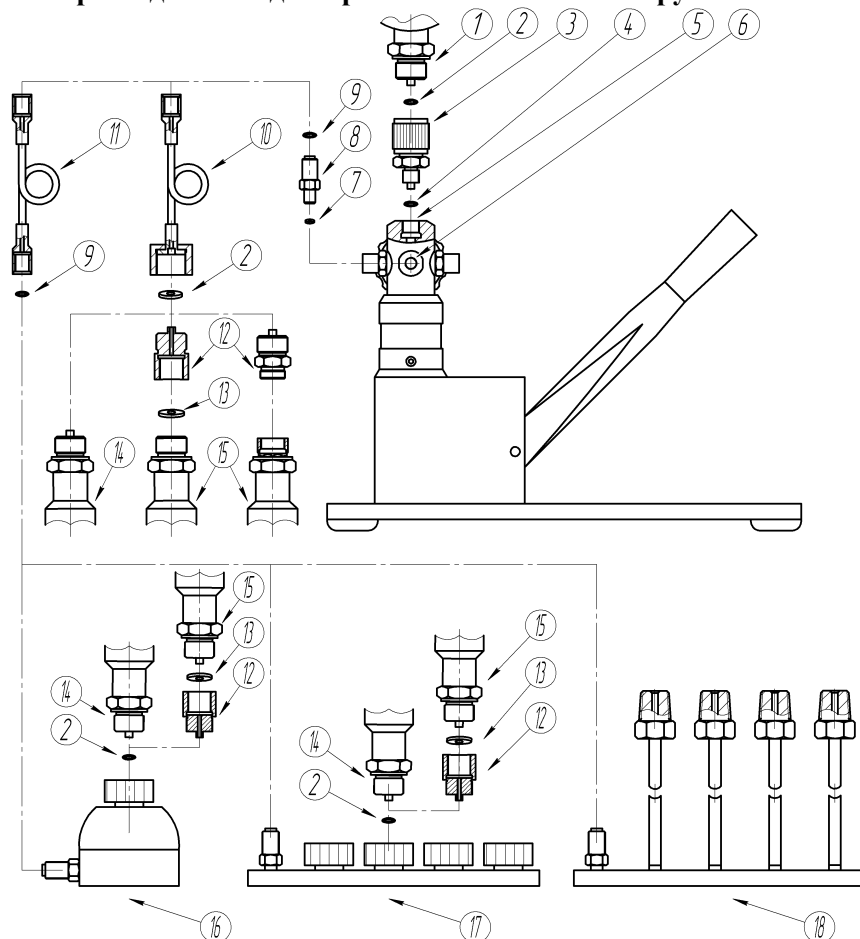

Таблица Г.1.4 – Описание позиций для схемы соединений пресса пневматического ручного «ЭЛЕМЕР-PRV-160» на рисунке Г.1.4

Позиция на рис. Г.1.4	Наименование	Код при заказе	Состав базовой комплектации, КОЛ-ВО
1	Преобразователь давления эталонный ПДЭ-010 (И) с наружной резьбой М20х1,5	—	—
2	Быстрогайка для штуцерного подключения датчика с наружной резьбой М20х1,5	—	—
3	Поверяемый датчик давления, магистраль с наружной резьбой М20х1,5	—	—
4	Переходной штуцер или набор штуцеров	Таблица Г.5.2	—
5	Прокладка	Таблица Г.6	—
6	Поверяемый датчик давления, магистраль	—	—
7	Переходной штуцер	ПШ-Н-М16х2-Н-М20х1,5-ПКД	1 шт.
8	Уплотнительное кольцо 005-008-19	Кольцо 005-008-19 ГОСТ 9833-73	2 шт.
9	Соединительный шланг, 1 м	ШЛ-В-М16х2-В-М20х1,5-1М	1 шт.
10	Уплотнительное кольцо 009-012-19	Кольцо 009-012-19 ГОСТ 9833-73	5 шт.
11	Соединительный шланг, 1 м	ШЛ-В-М16х2-В-М16х2-1М	—
12	Блок для штуцерного подключения 1-го датчика с наружной резьбой М20х1,5	Б-1-М20х1,5	—
13	Гребенка для штуцерного подключения 4-х датчиков с наружной резьбой М20х1,5	ГШ-4-М20х1,5	—
14	Гребенка для фланцевого подключения 4-х датчиков с внутренней резьбой К1/4"	ГФ-4-К1/4	—

Рисунок Г.1.5 – Схема соединений для помпы пневмогидравлической ручной PV-411

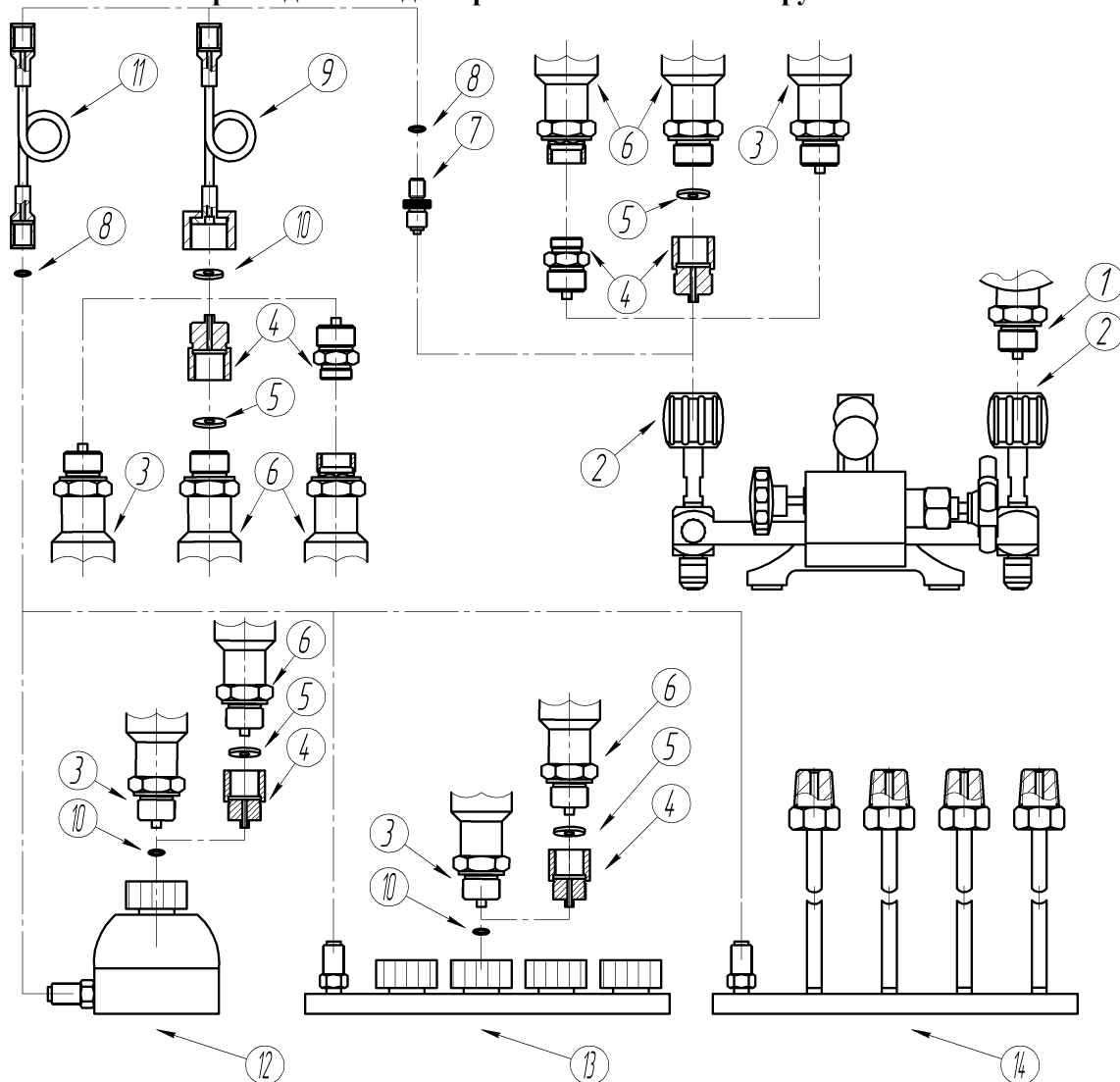

Таблица Г.1.5 – Описание позиций для схемы соединений помпы пневмогидравлической ручной PV-411 на рисунке Г.1.5

Позиция на рис. Г.1.5	Наименование	Код при заказе	Состав базовой комплектации, кол-во
1	Преобразователь давления эталонный ПДЭ-010 (И) с наружной резьбой M20x1,5	—	—
2	Уплотнительное кольцо 009-012-19	Кольцо 009-012-19 ГОСТ 9833-73	5 шт.
3	Быстрогайка для штуцерного подключения датчика с наружной резьбой M20x1,5	БГ-В-M20x1,5-Н-G1/4	1 шт.
4	Резинометаллическая шайба	ПР-10-РМ	5 шт.
5	Внутренняя резьба G1/4"	—	—
6	Резервуар для гидравлической жидкости	Только при заказе помпы PV-411P	1 шт.
7	Переходной штуцер	ПШ-Н-M16x2-Н-G1/4	1 шт.
8	Уплотнительное кольцо 005-008-19	Кольцо 005-008-19 ГОСТ 9833-73	2 шт.
9	Соединительный шланг, 1 м	ШЛ-В-M16x2-В-M20x1,5-1М	1 шт.
10	Соединительный шланг, 1 м	ШЛ-В-M16x2-В-M16x2-1М	—
11	Переходной штуцер или набор штуцеров	Таблица Г.5.2	—
12	Прокладка	Таблица Г.6	—
13	Поверяемый датчик давления, магистраль с наружной резьбой M20x1,5	—	—
14	Поверяемый датчик давления, магистраль	—	—
15	Блок для штуцерного подключения 1-го датчика с наружной резьбой M20x1,5	Б-1-M20x1,5	—
16	Гребенка для штуцерного подключения 4-х датчиков с наружной резьбой M20x1,5	ГШ-4-M20x1,5	—
17	Гребенка для фланцевого подключения 4-х датчиков с внутренней резьбой K1/4"	ГФ-4-K1/4	—

Рисунок Г.1.6 – Схема присоединений для помпы гидравлической ручной «ЭЛЕМЕР-Р-350»

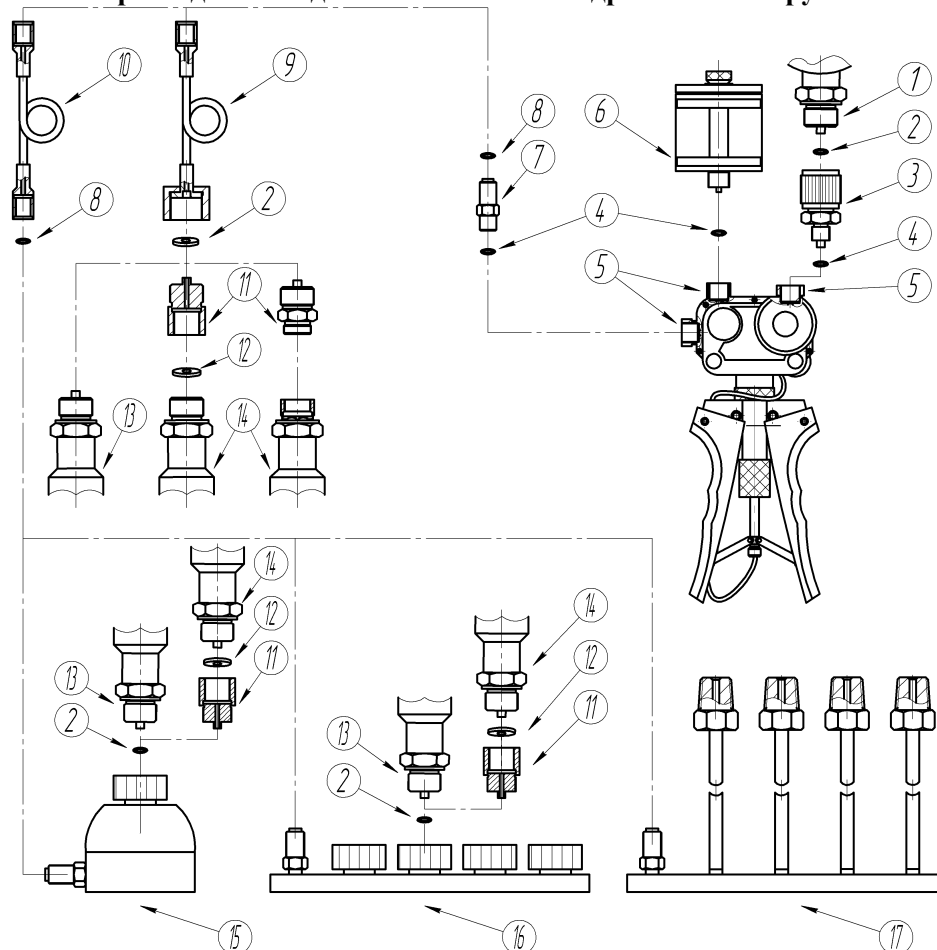

Таблица Г.1.6 – Описание позиций для схемы соединений помпы гидравлической ручной «ЭЛЕМЕР-Р-350» на рисунке Г.1.6

Позиция на рис. Г.1.6	Наименование	Код при заказе	Состав базовой комплектации, КОЛ-ВО
1	Преобразователь давления эталонный ПДЭ-010 (И) с наружной резьбой М20х1,5	—	—
2	Уплотнительное кольцо 009-012-19	Кольцо 009-012-19 ГОСТ 9833-73	2 шт.
3	Быстrogайка для штуцерного подключения датчика с наружной резьбой М20х1,5	БГ-В-М20х1,5-Н-Г1/2	1 шт.
4	Резинометаллическая шайба	ПР-18-РМ	2 шт.
5	Внутренняя резьба G1/2"	—	—
6	Соединительный шланг (внутренняя резьба G1/4"), 1 м	—	1 шт.
7	Резинометаллическая шайба	ПР-10-РМ	2 шт.
8	Переходной штуцер	ПШ-Н-Г1/4- В-М20х1,5	1 шт.
9	Прокладка из фторопласта	Т1Ф	5 шт.
10	Поверяемый датчик давления, магистраль с наружной резьбой М20х1,5	—	—
11	Переходной штуцер или набор штуцеров	Таблица Г.5.3	—
12	Прокладка	Таблица Г.6	—
13	Поверяемый датчик давления, магистраль	—	—
14	Переходной штуцер	ПШ-Н-М16х2-Н-Г1/4	—
15	Уплотнительное кольцо 005-008-19	Кольцо 005-008-19 ГОСТ 9833-73	—
16	Соединительный шланг, 1 м	ШЛ-В-М16х2-В-М16х2-1М	—
17	Переходной штуцер или набор штуцеров	Таблица Г.5.2	—
18	Блок для штуцерного подключения 1-го датчика с наружной резьбой М20х1,5	Б-1-М20х1,5	—
19	Гребенка для штуцерного подключения 4-х датчиков с наружной резьбой М20х1,5	ГШ-4-М20х1,5	—
20	Гребенка для фланцевого подключения 4-х датчиков с внутренней резьбой К1/4"	ГФ-4-К1/4	—

Рисунок Г.1.7 – Схема соединений для помпы гидравлической ручной «ЭЛЕМЕР-Р-700»

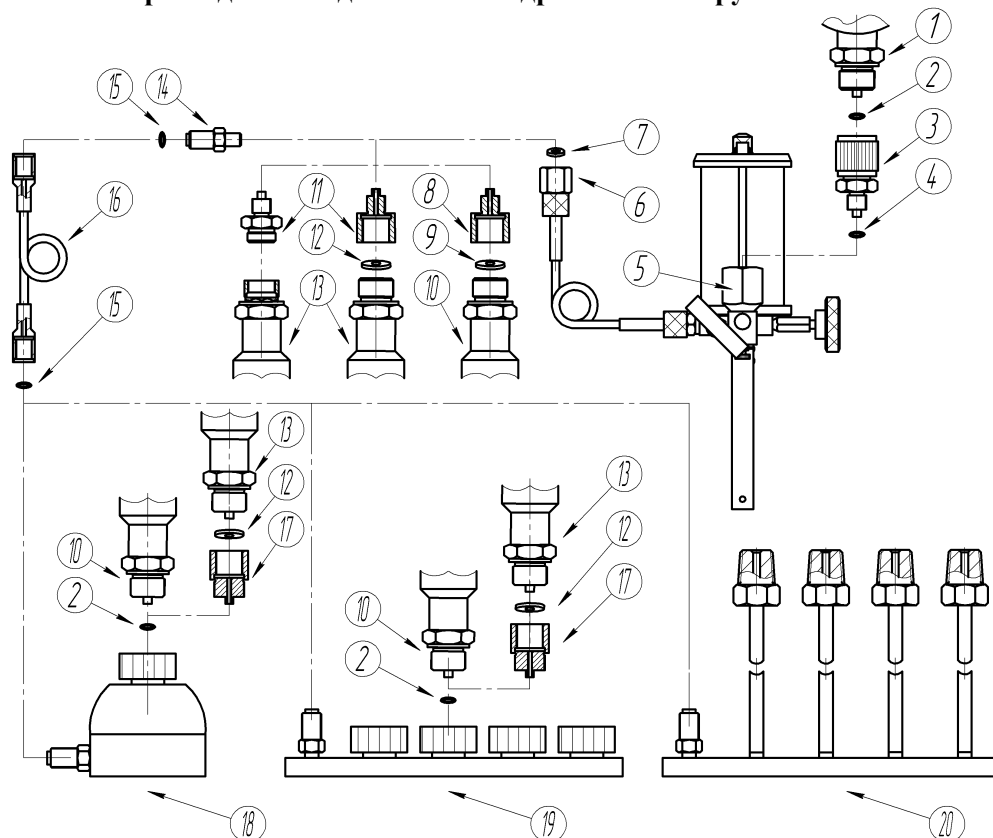

Таблица Г.1.7 – Описание позиций для схемы соединений помпы гидравлической ручной «ЭЛЕМЕР-Р-700» на рисунке Г.1.7

Позиция на рис. Г.1.7	Наименование	Код при заказе	Состав базовой комплектации, кол-во
1	Преобразователь давления эталонный ПДЭ-010 (И) с наружной резьбой М20х1,5	—	—
2	Уплотнительное кольцо 009-012-19	Кольцо 009-012-19 ГОСТ 9833-73	5 шт.
3	Быстрогайка для штуцерного подключения датчика с наружной резьбой М20х1,5	БГ-В-М20х1,5-Н-Г1/4	1 шт.
4	Резинометаллическая шайба	ПР-10-РМ	2 шт.
5	Внутренняя резьба G1/4"	—	—
6	Наружная резьба М16х2	—	—
7	Уплотнительное кольцо 005-008-19	Кольцо 005-008-19 ГОСТ 9833-73	2 шт.
8	Соединительный шланг, 1 м	ШЛ-В-М16х2-В-М20х1,5-1М	1 шт.
9	Соединительный шланг, 1 м	ШЛ-В-М16х2-В-М16х2-1М	—
10	Переходной штуцер или набор штуцеров	Таблица Г.5.2	—
11	Прокладка	Таблица Г.6	—
12	Поверяемый датчик давления, магистраль с наружной резьбой М20х1,5	—	—
13	Поверяемый датчик давления, магистраль	—	—
14	Блок для штуцерного подключения 1-го датчика с наружной резьбой М20х1,5	Б-1-М20х1,5	—
15	Гребенка для штуцерного подключения 4-х датчиков с наружной резьбой М20х1,5	ГШ-4-М20х1,5	—
16	Гребенка для фланцевого подключения 4-х датчиков с внутренней резьбой К1/4"	ГФ-4-К1/4	—

Рисунок Г.1.8 – Схема присоединений для помпы гидравлической ручной «ЭЛЕМЕР-Р-1000»

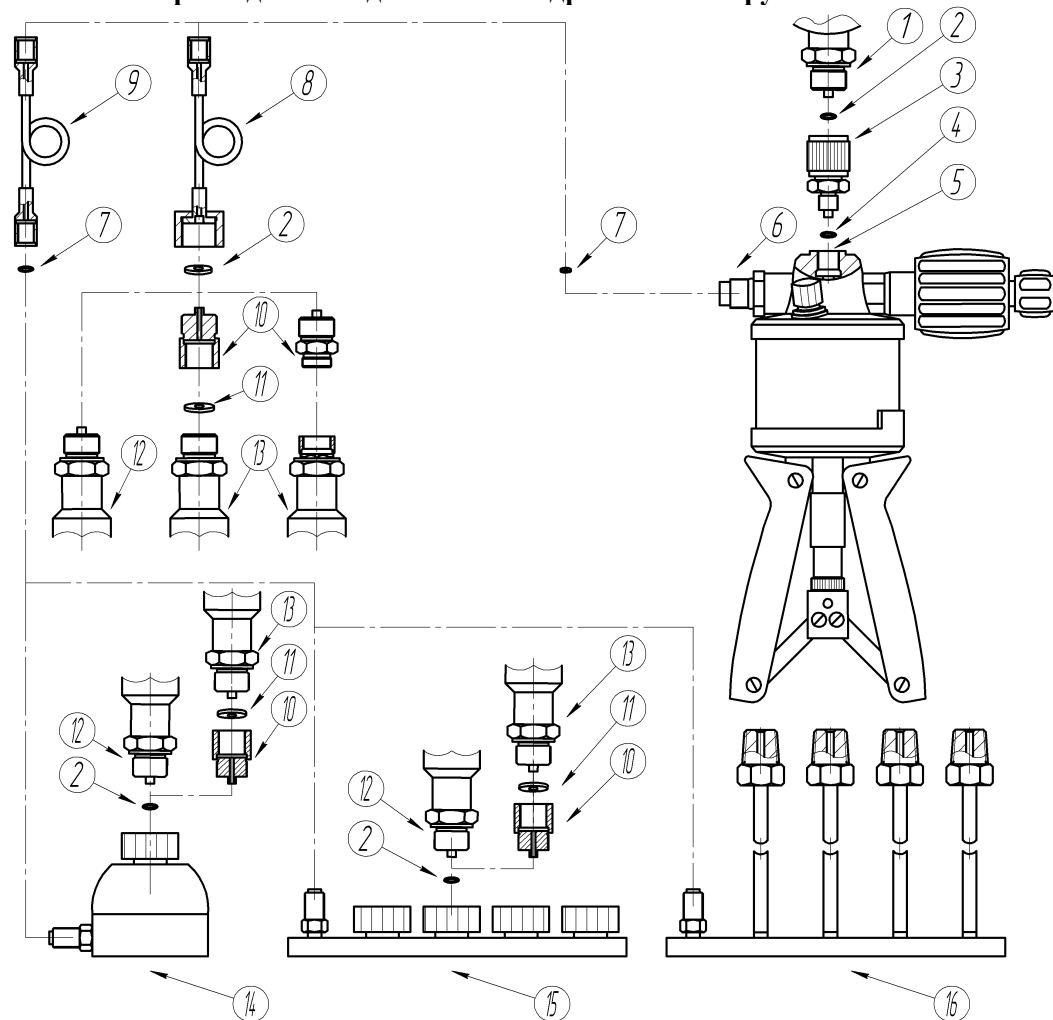

Таблица Г.1.8 – Описание позиций для схемы соединений помпы гидравлической ручной «ЭЛЕМЕР-Р-1000» на рисунке Г.1.8

Позиция на рис. Г.1.8	Наименование	Код при заказе	Состав базовой комплектации, кол-во
1	Преобразователь давления эталонный ПДЭ-010 (И) с наружной резьбой М20х1,5	—	—
2	Уплотнительное кольцо 009-012-19	Кольцо 009-012-19 ГОСТ 9833-73	5 шт.
3	Быстрогайка для штуцерного подключения датчика с наружной резьбой М20х1,5	БГ-В-М20х1,5-Н-Г3/8	1 шт.
4	Резинометаллическая шайба	ПР-14-РМ	5 шт.
5	Внутренняя резьба G3/8"	—	—
6	Соединительный шланг (внутренняя резьба G1/4"), 1 м	—	1 шт.
7	Резинометаллическая шайба	ПР-10-РМ	2 шт.
8	Переходной штуцер	ПШ-Н-G1/4- В-М20х1,5	1 шт.
9	Поверяемый датчик давления, магистраль с наружной резьбой М20х1,5	—	—
10	Переходной штуцер или набор штуцеров	Таблица Г.5.3	—
11	Прокладка	Таблица Г.6	—
12	Поверяемый датчик давления, магистраль	—	—
13	Переходной штуцер	ПШ-Н-М16х2-Н-G1/4	—
14	Уплотнительное кольцо 005-008-19	Кольцо 005-008-19 ГОСТ 9833-73	—
15	Соединительный шланг, 1 м	ШЛ-В-М16х2-В-М16х2-1М	—
16	Переходной штуцер или набор штуцеров	Таблица Г.5.2	—
17	Блок для штуцерного подключения 1-го датчика с наружной резьбой М20х1,5	Б-1-М20х1,5	—
18	Гребенка для штуцерного подключения 4-х датчиков с наружной резьбой М20х1,5	ГШ-4-М20х1,5	—
19	Гребенка для фланцевого подключения 4-х датчиков с внутренней резьбой К1/4"	ГФ-4-К1/4	—

Рисунок Г.1.9 – Схема соединений для пресса гидравлического ручного «ЭЛЕМЕР-PR-1200» и «ЭЛЕМЕР-PR-1600»

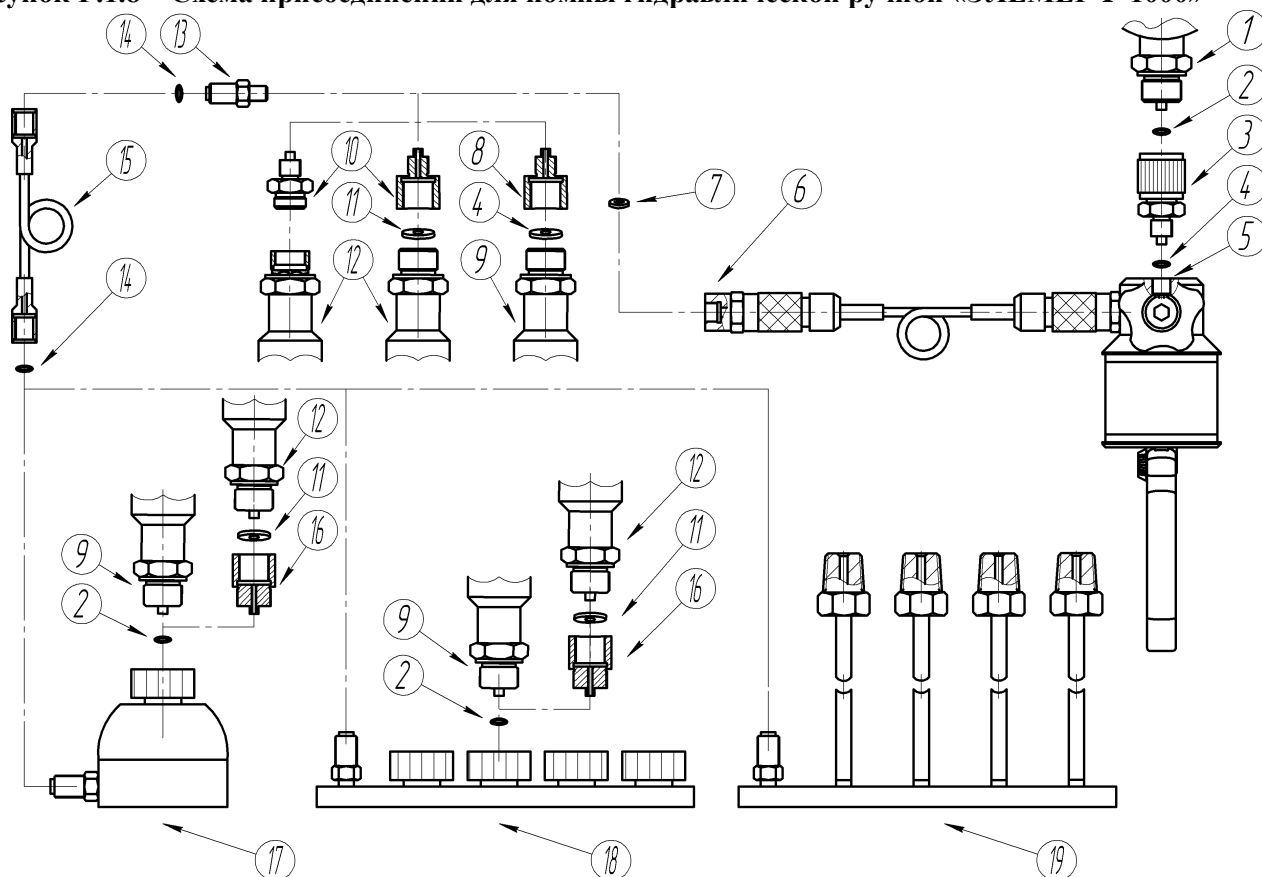

Таблица Г.1.9 – Описание позиций для схемы соединений пресса гидравлического ручного «ЭЛЕМЕР-PR-1200» и «ЭЛЕМЕР-PR-1600» на рисунке Г.1.9

Позиция на рис. Г.1.9	Наименование	Код при заказе	Состав базовой комплектации, кол-во
1	Преобразователь давления эталонный ПДЭ-010 (И) с наружной резьбой М20х1,5	—	—
2	Уплотнительное кольцо 009-012-19	Кольцо 009-012-19 ГОСТ 9833-73	5 шт.
3	Быстрогайка для штуцерного подключения датчика с наружной резьбой М20х1,5	БГ-В-М20х1,5-Н-G1/2	1 шт.
4	Уплотнительное кольцо 011-015-25	—	2 шт.
5	Внутренняя резьба G1/2"	—	—
6	Переходной штуцер	ПШ-В-М20х1,5-Н-G1/2-PR	1 шт.
	Набор штуцеров	Таблица Г.5.4	—
	Заглушка	З-Н-G1/2	2 шт.
7	Резинометаллическая шайба	ПР-14-РМ	6 шт.
	Прокладка	Таблица Г.6	—
8	Поверяемый датчик давления, магистраль	—	—
9	Переходной штуцер	ПШ-Н-М16х2-Н-G1/2-PR	1 шт.
10	Уплотнительное кольцо 005-008-19	Кольцо 005-008-19 ГОСТ 9833-73	2 шт.
11	Соединительный шланг, 1 м	ШЛ-В-М16х2-В-М20х1,5-1М	1 шт.
12	Переходной штуцер или набор штуцеров	Таблица Г.5	—
13	Поверяемый датчик давления, магистраль с наружной резьбой М20х1,5	—	—
14	Соединительный шланг, 1 м	ШЛ-В-М16х2-В-М16х2-1М	—
15	Блок для штуцерного подключения 1-го датчика с наружной резьбой М20х1,5	Б-1-М20х1,5	—
16	Гребенка для штуцерного подключения 4-х датчиков с наружной резьбой М20х1,5	ГШ-4-М20х1,5	—
17	Гребенка для фланцевого подключения 4-х датчиков с внутренней резьбой К1/4"	ГФ-4-К1/4	—

Таблица Г.2 – Гребенки, блок и заглушки

Код при заказе	Описание	Эскиз
ГШ-4-M20x1,5	Гребенка для штуцерного подключения 4-х датчиков с наружной резьбой M20x1,5	
ГФ-4-K1/4	Гребенка для фланцевого подключения 4-х датчиков с внутренней резьбой K1/4"	
Б-1-M20x1,5	Блок для штуцерного подключения 1-го датчика с наружной резьбой M20x1,5	
З-Н-M20x1,5	Заглушка для гребенки ГШ	
З-Н-G1/2	Заглушка для пресса «ЭЛЕМЕР-PR-1200»	
З-В-K1/4	Заглушка для гребенки ГФ	

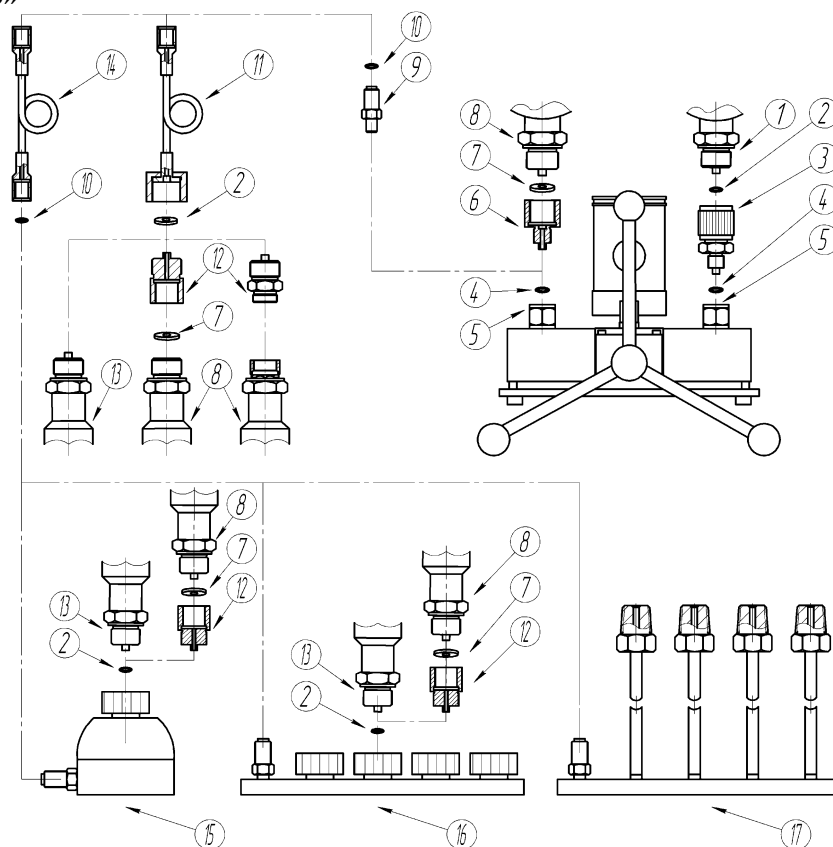
Таблица Г.3 – Быстрогайки

Код при заказе	Описание	Эскиз
БГ-В-M20x1,5-Н-G1/8	Быстрогайка для штуцерного подключения датчика с наружной резьбой M20x1,5 к магистрали с внутренней резьбой G1/8"	
БГ-В-M20x1,5-Н-G1/4	Быстрогайка для штуцерного подключения датчика с наружной резьбой M20x1,5 к магистрали с внутренней резьбой G1/4"	
БГ-В-M20x1,5-Н-G3/8	Быстрогайка для штуцерного подключения датчика с наружной резьбой M20x1,5 к магистрали с внутренней резьбой G3/8"	
БГ-В-M20x1,5-Н-G1/2	Быстрогайка для штуцерного подключения датчика с наружной резьбой M20x1,5 к магистрали с внутренней резьбой G1/2"	

Таблица Г.4 – Соединительные шланги

Код при заказе	Резьбовое соединение		Длина, м
	накидная гайка - M16x2	накидная гайка - G1/4"	
ШЛ-В-M16x2-В-G1/4-1М	накидная гайка - M16x2	накидная гайка - G1/4"	1
ШЛ-В-M16x2-В-M16x2-1М	накидная гайка - M16x2	накидная гайка - M16x2	1
ШЛ-В-M16x2-В-M16x2-2М	накидная гайка - M16x2	накидная гайка - M16x2	2
ШЛ-В-M16x2-В-M20x1,5-1М	накидная гайка - M16x2	накидная гайка – M20x1,5	1
ШЛ-В-M16x2-В-M20x1,5-2М	накидная гайка - M16x2	накидная гайка – M20x1,5	2
ШЛ-В-M20x1,5-В-M20x1,5-1М	накидная гайка – M20x1,5	накидная гайка – M20x1,5	1
ШЛ-В-M20x1,5-В-M20x1,5-2М	накидная гайка – M20x1,5	накидная гайка – M20x1,5	2

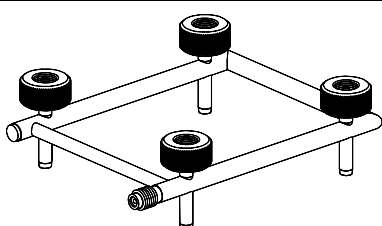
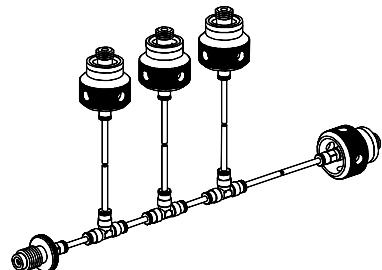
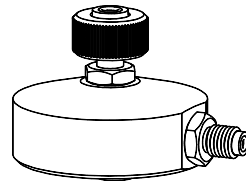
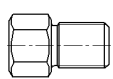
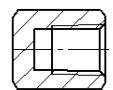
Таблица Г.5.1 – Переходные штуцеры для подключения соединительного шланга с накидной гайкой M16x2

Код при заказе	Резьбовое соединение		Эскиз
	наружная M16x2	наружная	
ПШ-Н-M16x2-Н-G1/8	наружная M16x2	наружная G1/8"	
ПШ-Н-M16x2-Н-G1/4	наружная M16x2	наружная G1/4"	
ПШ-Н-M16x2-Н-G3/8	наружная M16x2	наружная G3/8"	
ПШ-Н-M16x2-Н-G1/2-PR	наружная M16x2	наружная G1/2"	
ПШ-Н-M16x2-Н-K1/8	наружная M16x2	наружная K1/8" (1/8"NPT)	
ПШ-Н-M16x2-Н-K1/4	наружная M16x2	наружная K1/4" (1/4"NPT)	
ПШ-Н-M16x2-Н-M20x1,5	наружная M16x2	наружная M20x1,5	
ПШ-Н-M16x2-Н-M20x1,5-ПКД (с рифлением)	наружная M16x2	наружная M20x1,5	

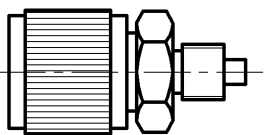
Таблица Г.5.2 – Переходные штуцеры, совместимые с соединительным шлангом ШЛ-В-М16х2-В-М20х1,5

Код при заказе	Резьбовое соединение		Эскиз
ПШ-Н-М20х1,5-В-Г1/8	наружная М20х1,5	внутренняя Г1/8"	
ПШ-Н-М20х1,5-В-Г1/4	наружная М20х1,5	внутренняя Г1/4"	
ПШ-Н-М20х1,5-В-Г3/8	наружная М20х1,5	внутренняя Г3/8"	
ПШ-Н-М20х1,5-В-Г1/2	наружная М20х1,5	внутренняя Г1/2"	
ПШ-Н-М20х1,5-В-Г1	наружная М20х1,5	внутренняя Г1"	
ПШ-Н-М20х1,5-В-М10х1	наружная М20х1,5	внутренняя М10х1	
ПШ-Н-М20х1,5-В-М12х1	наружная М20х1,5	внутренняя М12х1	
ПШ-Н-М20х1,5-В-М12х1,5	наружная М20х1,5	внутренняя М12х1,5	
ПШ-Н-М20х1,5-В-М14х1,5	наружная М20х1,5	внутренняя М14х1,5	
ПШ-Н-М20х1,5-В-М16х1,5	наружная М20х1,5	внутренняя М16х1,5	
ПШ-Н-М20х1,5-В-М24х1,5	наружная М20х1,5	внутренняя М24х1,5	
ПШ-Н-М20х1,5-В-М39х1,5	наружная М20х1,5	внутренняя М39х1,5	
ПШ-Н-М20х1,5-В-К1/8	наружная М20х1,5	внутренняя К1/8" (1/8"NPT)	
ПШ-Н-М20х1,5-В-К1/4	наружная М20х1,5	внутренняя К1/4" (1/4"NPT)	
ПШ-Н-М20х1,5-В-К3/8	наружная М20х1,5	внутренняя К3/8" (3/8"NPT)	
ПШ-Н-М20х1,5-В-К1/2	наружная М20х1,5	внутренняя К1/2" (1/2"NPT)	
ПШ-Н-М20х1,5-Н-Г1/8	наружная М20х1,5	наружная Г1/8"	
ПШ-Н-М20х1,5-Н-Г1/4	наружная М20х1,5	наружная Г1/4"	
ПШ-Н-М20х1,5-Н-Г1/2	наружная М20х1,5	наружная Г1/2"	
ПШ-Н-М20х1,5-Н-М10х1	наружная М20х1,5	наружная М10х1	
ПШ-Н-М20х1,5-Н-М12х1,5	наружная М20х1,5	наружная М12х1,5	
ПШ-Н-М20х1,5-Н-М20х1,5	наружная М20х1,5	наружная М20х1,5	
ПШ-Н-М20х1,5-Н-К1/8	наружная М20х1,5	наружная К1/8" (1/8"NPT)	
ПШ-Н-М20х1,5-Н-К1/4	наружная М20х1,5	наружная К1/4" (1/4"NPT)	
ПШ-Н-М20х1,5-Н-К1/2	наружная М20х1,5	наружная К1/2" (1/2"NPT)	
ПШ-Н-М16х2-Н-М20х1,5	наружная М16х2	наружная М20х1,5	

Таблица Г.5.3 – Переходные штуцеры, совместимые с соединительным шлангом ШЛ-В-М16х2-В-Г1/4

Код при заказе	Резьбовое соединение		Эскиз
ПШ-Н-Г1/4-В-Г1/8	наружная G1/4"	внутренняя G1/8"	
ПШ-Н-Г1/4-В-Г1/4	наружная G1/4"	внутренняя G1/4"	
ПШ-Н-Г1/4-В-Г3/8	наружная G1/4"	внутренняя G3/8"	
ПШ-Н-Г1/4-В-Г1/2	наружная G1/4"	внутренняя G1/2"	
ПШ-Н-Г1/4-В-М10х1	наружная G1/4"	внутренняя М10х1	
ПШ-Н-Г1/4-В-М12х1,5	наружная G1/4"	внутренняя М12х1,5	
ПШ-Н-Г1/4-В-М14х1,5	наружная G1/4"	внутренняя М14х1,5	
ПШ-Н-Г1/4-В-М16х1,5	наружная G1/4"	внутренняя М16х1,5	
ПШ-Н-Г1/4-В-М20х1,5	наружная G1/4"	внутренняя М20х1,5	
ПШ-Н-Г1/4-В-М24х1,5	наружная G1/4"	внутренняя М24х1,5	
ПШ-Н-Г1/4-В-М39х1,5	наружная G1/4"	внутренняя М39х1,5	
ПШ-Н-Г1/4-В-К1/8	наружная G1/4"	внутренняя К1/8" (1/8"NPT)	
ПШ-Н-Г1/4-В-К1/4	наружная G1/4"	внутренняя К1/4" (1/4"NPT)	
ПШ-Н-Г1/4-В-К3/8	наружная G1/4"	внутренняя К3/8" (3/8"NPT)	
ПШ-Н-Г1/4-В-К1/2	наружная G1/4"	внутренняя К1/2" (1/2"NPT)	
ПШ-Н-Г1/4-Н-Г1/8	наружная G1/4"	наружная G1/8"	
ПШ-Н-Г1/4-Н-Г1/4	наружная G1/4"	наружная G1/4"	
ПШ-Н-Г1/4-Н-Г1/2	наружная G1/4"	наружная G1/2"	
ПШ-Н-Г1/4-Н-М10х1	наружная G1/4"	наружная М10х1	
ПШ-Н-Г1/4-Н-М12х1,5	наружная G1/4"	наружная М12х1,5	
ПШ-Н-Г1/4-Н-М20х1,5	наружная G1/4"	наружная М20х1,5	
ПШ-Н-Г1/4-Н-К1/8	наружная G1/4"	наружная К1/8" (1/8"NPT)	
ПШ-Н-Г1/4-Н-К1/4	наружная G1/4"	наружная К1/4" (1/4"NPT)	
ПШ-Н-Г1/4-Н-К1/2	наружная G1/4"	наружная К1/2" (1/2"NPT)	
ПШ-Н-М16х2-Н-Г1/4	наружная М16х2	наружная G1/4"	

Таблица Г.5.4 – Переходные штуцеры, совместимые с прессами гидравлическими «ЭЛЕМЕР-PR-1200» и «ЭЛЕМЕР-PR-1600»

Код при заказе	Резьбовое соединение		Эскиз
	внутренняя	наружная	
ПШ-В-G1/4-Н-G1/2-PR	G1/4"	G1/2"	
ПШ-В-M10x1-Н-G1/2-PR	M10x1	G1/2"	
ПШ-В-M12x1,5-Н-G1/2-PR	M12x1,5	G1/2"	
ПШ-В-M20x1,5-Н-G1/2-PR	M20x1,5	G1/2"	
ПШ-В-M24x1,5-Н-G1/2-PR	M24x1,5	G1/2"	
ПШ-В-M39x1,5-Н-G1/2-PR	M39x1,5	G1/2"	
ПШ-Н-M16x2-Н-G1/2-PR	наружная M16x2	наружная G1/2"	

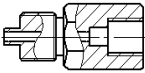
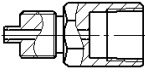
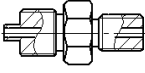
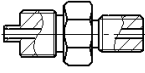
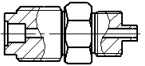
Таблица Г.5.5 – Дополнительные переходные штуцеры

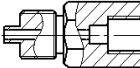
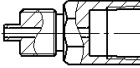
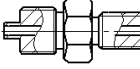
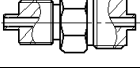
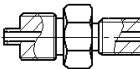
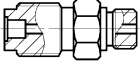
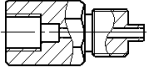
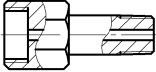

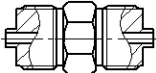
Код при заказе	Резьбовое соединение		Эскиз
	внутренняя	наружная	
ПШ-В-G1/4-Н-G3/8	G1/4"	G3/8"	
ПШ-В-M20x1,5-Н-G3/8	M20x1,5	G3/8"	
ПШ-В-M20x1,5-Н-G1/2	M20x1,5	G1/2"	
ПШ-В-M20x1,5-Н-R1/4	M20x1,5	R1/4"	
ПШ-В-M20x1,5-Н-M10x1	M20x1,5	M10x1	
ПШ-В-M20x1,5-Н-M12x1	M20x1,5	M12x1	
ПШ-В-M20x1,5-Н-M12x1,5	M20x1,5	M12x1,5	
ПШ-В-M20x1,5-Н-M14x1,5	M20x1,5	M14x1,5	
ПШ-В-M20x1,5-Н-K1/4	M20x1,5	наружная K1/4" (1/4"NPT)	
ПШ-В-M20x1,5-Н-K1/2	M20x1,5	наружная K1/2" (1/2"NPT)	
ПШ-В-M20x1,5-В-K1/4	M20x1,5	внутренняя K1/4" (1/4"NPT)	
ПШ-В-M20x1,5-В-K1/2	M20x1,5	внутренняя K1/2" (1/2"NPT)	
ПШ-В-M20x1,5-В-M14x1,5	M20x1,5	внутренняя M14x1,5	
ПШ-Н-G1/2-Н-G1/2	наружная G1/2"	наружная G1/2"	

Таблица Г.6 – Прокладки

Код при заказе	Диаметр наружный, мм	Диаметр внутренний, мм	Толщина, мм	Материал	Для резьбовых соединений	
					При уплотнении внутри соединения	При уплотнении снаружи соединения
ПР-7,5-РМ	7,5	3,6	1	Резинометаллическая шайба	G1/8", M10	-
ПР-10-РМ	10	6,7	1	Резинометаллическая шайба	G1/4", M12, M14	-
ПР-14-РМ	14	8,7	1	Резинометаллическая шайба	G3/8", M16, M20	-
Т1Ф	18	8,5	2	фторопласт Ф-4УВ15	M20, G1/2"	-
Т1М	18	8,5	1	медь М1	M20, G1/2"	-
ПР-18-РМ	18	8,5	1,5	Резинометаллическая шайба	G1/2"	G1/8"
ПР-21-РМ	21	14	2	Резинометаллическая шайба	-	G1/4"
Кольцо 005-008-19 ГОСТ 9833-73	8	4,7	1,9	Резиновое кольцо	M16	-
Кольцо 009-012-19 ГОСТ 9833-73	12	8,7	1,9	Резиновое кольцо	M20	-