

ОТЕЧЕСТВЕННЫЕ  
ПРИБОРЫ  
ДЛЯ ПРЕДПРИЯТИЙ  
РОССИИ 



РОССИЙСКИЙ  
ПРИБОРОСТРОИТЕЛЬНЫЙ  
ЗАВОД



ООО НПП «ЭЛЕМЕР» — надежный поставщик высококачественных приборов для контроля и автоматизации технологических процессов.

Вся наша продукция, произведенная в России, соответствует строгим национальным стандартам и включена в официальные реестры Министерства промышленности и торговли Российской Федерации.

Этот буклет ознакомит вас с нашим текущим ассортиментом, сертифицированными изделиями и планами по дальнейшему развитию, чтобы обеспечить высочайший уровень надежности и точности в самых критически важных отраслях промышленности.



Минпромторг  
России

## РЕЕСТР ПРОМЫШЛЕННОЙ ПРОДУКЦИИ, ПРОИЗВЕДЕННОЙ НА ТЕРРИТОРИИ РОССИЙСКОЙ ФЕДЕРАЦИИ







В соответствии с ППРФ от 17.07.2015 г. № 719

Министерство промышленности и торговли Российской Федерации по результатам рассмотрения документов, представленных в соответствии с Правилами выдачи заключения о подтверждении производства промышленной продукции на территории Российской Федерации, утвержденными постановлением Правительства Российской Федерации от 17 июля 2015 г. № 719, подтверждает производство следующей промышленной продукции, выпускаемой ООО НПП «ЭЛЕМЕР» на территории Российской Федерации

## ЕДИНЫЙ РЕЕСТР РОССИЙСКОЙ РАДИОЭЛЕКТРОННОЙ ПРОДУКЦИИ

В соответствии с ППРФ от 10.07.2019 г. № 878

Министерство промышленности и торговли Российской Федерации по результатам рассмотрения документов, представленных в соответствии с требованиями Постановления Правительства Российской Федерации от 10 июля 2019 г. № 878, включило в единый реестр Российской радиоэлектронной продукции

	РЕЕСТРОВЫЙ НОМЕР	ВЫПИСКА ИЗ РЕЕСТРА
 <p><b>AIP-20/M2-H</b> преобразователи давления</p>	10216219	
<p><b>ТПУ 0304/M1-H</b> термопреобразователи с унифицированным выходным сигналом</p> 	10504498	
 <p><b>ИП 0304/M1-H</b> измерительные преобразователи</p>	10583828	

	РЕЕСТРОВЫЙ НОМЕР	ВЫПИСКА ИЗ РЕЕСТРА
 <p><b>ИП 0304/M3-H-DIN</b> измерительные преобразователи</p>	10583829	
 <p><b>ИП 0304/M3-H-EMG</b> измерительные преобразователи</p>	10583830	
 <p><b>ИП 0304/M3-H-AG-18</b> измерительные преобразователи</p>	10583831	
 <p><b>ИП 0304/M3-H-BP-12</b> измерительные преобразователи</p>	10583832	
 <p><b>ИП 0304/M3-H-D-44</b> измерительные преобразователи</p>	10583833	
 <p><b>ИП 0304/M3-H-D-57</b> измерительные преобразователи</p>	10583834	
 <p><b>ТПУ 0304/M3-H</b> термопреобразователи с унифицированным выходным сигналом</p>	10599284	











	РЕЕСТРОВЫЙ НОМЕР	ВЫПИСКА ИЗ РЕЕСТРА
<b>ТП-2088</b> термоэлектрические преобразователи	10553805	
<b>ТП-2488</b> термоэлектрические преобразователи	10553806	
<b>ТП-0198</b> термоэлектрические преобразователи	10553807	
<b>ТП-0395</b> термоэлектрические преобразователи	10553808	
<b>ТП-1085</b> термоэлектрические преобразователи	10553809	
<b>ТП-1388</b> термоэлектрические преобразователи	10553810	



	РЕЕСТРОВЫЙ НОМЕР	ВЫПИСКА ИЗ РЕЕСТРА
<b>ТС-0295</b> термопреобразователи сопротивления	10592790	
<b>ТС-1388/ххМ</b> термопреобразователи сопротивления	10592791	
<b>ТС-1388</b> термопреобразователи сопротивления	10592792	
<b>ТС-1288</b> термопреобразователи сопротивления	10592793	
<b>ТС-1187</b> термопреобразователи сопротивления	10592794	
<b>ТС-1088</b> термопреобразователи сопротивления	10592795	

	РЕЕСТРОВЫЙ НОМЕР	ВЫПИСКА ИЗ РЕЕСТРА
 <p><b>ЭЛЕМЕР-СПГ-51(52)</b> сигнализаторы уровня поплавкового типа</p>	10631491	
 <p><b>ЭЛЕМЕР-БРИЗ НАМ-Ех</b> барьеры искрозащиты</p>	10640702	
 <p><b>ЭЛЕМЕР-БРИЗ 420-Ех</b> барьеры искрозащиты</p>	10640703	
 <p><b>ЭЛЕМЕР-БРИЗ 420Р-Ех</b> барьеры искрозащиты</p>	10640704	
 <p><b>ЭЛЕМЕР-БРИЗ ТМ1-Ех</b> барьеры искрозащиты</p>	10640705	
 <p><b>ЭЛЕМЕР-БРИЗ ТМ2-Ех</b> барьеры искрозащиты</p>	10640706	

	РЕЕСТРОВЫЙ НОМЕР	ВЫПИСКА ИЗ РЕЕСТРА
 <p><b>ЭЛЕМЕР-РЭМ-2</b> расходомеры-счетчики электромагнитные</p>	10739363	
 <p><b>PMT 19</b> регистратор видеографический</p>	10743377	
 <p><b>PMT 79</b> регистраторы видеографические</p>	10743376	
 <p><b>ГЗ-015*</b> гильзы защитные термометрические</p>	10747130 10747134 (по НКГЖ.408721.002 ТУ)	 
 <p><b>ГЗ-016*</b> гильзы защитные термометрические</p>	10747131 10747133 (по НКГЖ.408721.002 ТУ)	 
 <p><b>ГЗ-017*</b> гильзы защитные фланцевые</p>	10747132	

\* — только в ППРФ № 719

## ПЛАНЫ ПО ВНЕСЕНИЮ ПРОДУКЦИИ

В РЕЕСТР ПРОМЫШЛЕННОЙ ПРОДУКЦИИ, ПРОИЗВЕДЕННОЙ  
НА ТЕРРИТОРИИ РОССИЙСКОЙ ФЕДЕРАЦИИ

В соответствии с ППРФ от 17.07.2015 г. № 719

В I квартале 2026 года НПП «ЭЛЕМЕР» планирует продлить действие реестровых записей и получить новые Заключения Министерства промышленности и торговли Российской Федерации на следующую продукцию:

**ЭЛЕМЕР-АИР-30М**  
преобразователи давления



**ЭЛЕМЕР-БРИЗ МТ-ХХ**  
барьеры искрозащиты



**АИР-10Н, АИР-10ЛН**  
преобразователи давления



**ЭЛЕМЕР-БК серии А, Е, С**  
блоки клапанные

**КШЗ-10, КШЗ-15**  
краны шаровые запорные



## ПЛАНЫ ПО ВНЕСЕНИЮ ПРОДУКЦИИ

В РЕЕСТР ПРОМЫШЛЕННОЙ ПРОДУКЦИИ, ПРОИЗВЕДЕННОЙ  
НА ТЕРРИТОРИИ РОССИЙСКОЙ ФЕДЕРАЦИИ

В соответствии с ППРФ от 17.07.2015 г. № 719

В ЕДИНЫЙ РЕЕСТР РОССИЙСКОЙ РАДИОЭЛЕКТРОННОЙ ПРОДУКЦИИ  
В соответствии с ППРФ от 10.07.2019 г. № 878

Во II квартале 2026 года НПП «ЭЛЕМЕР» планирует получение Заключений Министерства промышленности и торговли Российской Федерации на следующую продукцию:

**ЭЛЕМЕР-ИКСУ-3000**  
калибраторы  
унифицированных сигналов



**ИКСУ-260**  
калибраторы  
унифицированных сигналов



**ПТ 0304-ВТ**  
термопреобразователи



**ТП-0199**  
термоэлектрические  
преобразователи многозонные

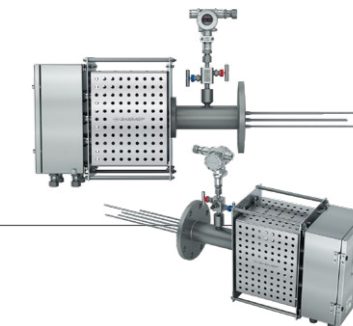

**ЭЛЕМЕР-2240**  
термоэлектрические  
преобразователи  
многозонные



**ТПУ-205**  
термопреобразователи



## ПЛАНЫ ПО ВНЕСЕНИЮ ПРОДУКЦИИ

В РЕЕСТР ПРОМЫШЛЕННОЙ ПРОДУКЦИИ, ПРОИЗВЕДЕННОЙ  
НА ТЕРРИТОРИИ РОССИЙСКОЙ ФЕДЕРАЦИИ

**В соответствии с ППРФ от 17.07.2015 г. № 719**

В ЕДИНЫЙ РЕЕСТР РОССИЙСКОЙ РАДИОЭЛЕКТРОННОЙ ПРОДУКЦИИ

**В соответствии с ППРФ от 10.07.2019 г. № 878**

В III–IV кварталах 2026 года НПП «ЭЛЕМЕР» планирует получение Заключений Министерства промышленности и торговли Российской Федерации на следующую продукцию:

### ТМ 510Х

термометры многоканальные  
с функцией логгера



### ЭЛЕМЕР-СВ-11

сигнализаторы уровня  
вибрационные



### ЭЛЕМЕР-РУЗ-03

расходомеры газа  
ультразвуковые



### ИРТ 5922-МВ

измерители-регуляторы  
технологические



### ЭЛЕМЕР-УПМ-51

уровнемеры  
магнитострикционные

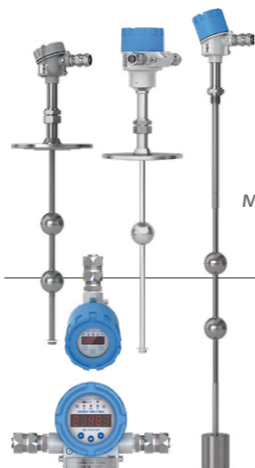

калибраторы  
температуры  
сухоблочные серии  
**ЭЛЕМЕР-КТ**



### ЭЛЕМЕР-УРЗ-41

уровнемеры  
ультразвуковые



### ПДЭ-040

преобразователи  
давления эталонные



Сертифицированные производственные площадки

НОМЕР ЗАКЛЮЧЕНИЯ АНО «ИНТИ»



**AIP-20/M2-H**  
преобразователи давления



**ЭЛЕМЕР-AIP-30M**  
преобразователи давления



**AIP-10H**  
преобразователи давления



**AIP-10SH**  
преобразователи давления

INTI.QS.PS.90-04-2024-59



НОМЕР ЗАКЛЮЧЕНИЯ АНО «ИНТИ»



**ТПУ 0304**  
термопреобразователи

**ПТ 0304-ВТ**  
термопреобразователи



**ТС**  
термопреобразователи  
сопротивления

**ТП**  
термоэлектрические  
преобразователи



INTI.QS.PS.90-04-2024-60





**ИП 0304/МЗ-Н**  
измерительные преобразователи

INTI.QS.PS.90-04-2024-61



**ЭЛЕМЕР-БРИЗ**  
барьеры искрозащиты



INTI.QS.PS.90-04-2024-62



**ЭЛЕМЕР-РЭМ**  
расходомеры-счетчики электромагнитные

INTI.QS.PS.90-04-2024-63



**ЭЛЕМЕР-СВУ-21**  
сигнализаторы уровня



INTI.QS.PS.90-04-2024-64



**ЭЛЕМЕР-УПП-11**  
уровнемеры



**ГЗ-015, ГЗ-016**  
гильзы защитные

INTI.QS.PS.90-04-2024-65



**Блоки клапанные ЭЛЕМЕР-БК**  
арматура трубопроводная



INTI.QS.PS.90-04-2024-66

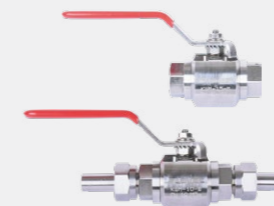

**Краны шаровые КШЗ**  
арматура трубопроводная

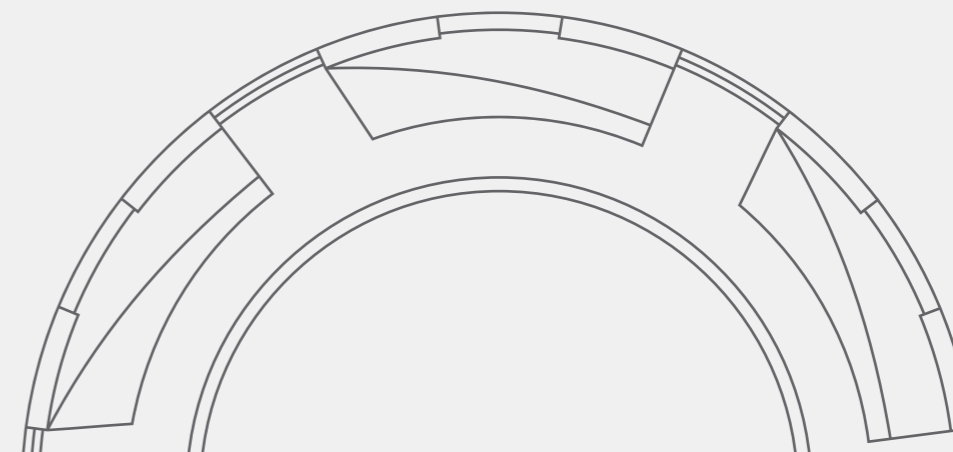

## ПЛАНЫ ПО СЕРТИФИКАЦИИ

В АВТОНОМНОЙ НЕКОММЕРЧЕСКОЙ ОРГАНИЗАЦИИ  
«ИНСТИТУТ НЕФТЕГАЗОВЫХ ТЕХНОЛОГИЧЕСКИХ ИНИЦИАТИВ» на 2026 год

### ■ ЭЛЕМЕР-РЭМ-2

расходомеры-счетчики  
электромагнитные

### ■ ЭЛЕМЕР-РВ

расходомеры-счетчики вихревые

### ■ ЭЛЕМЕР-СВ-11

сигнализаторы уровня  
вибрационные

### ■ ЭЛЕМЕР-СТД-31

сигнализаторы уровня  
термодифференциальные

### ■ ЭЛЕМЕР-СПГ-51

сигнализаторы уровня поплавковые

### ■ ЭЛЕМЕР-УРЗ-41

уровнемеры ультразвуковые

### ■ ЭЛЕМЕР-УПМ-51

уровнемеры магнитострикционные

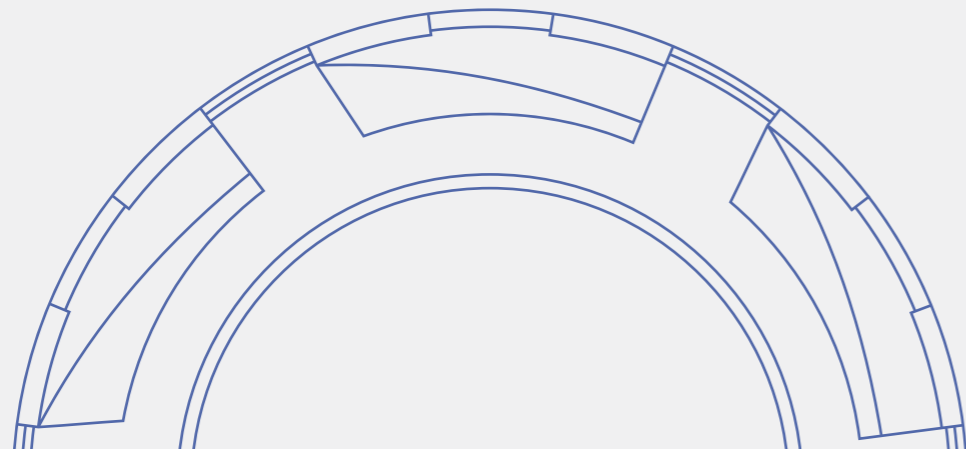

**СДС «ИНТЕРГАЗСЕРТ» И ЕДИНЫЙ РЕЕСТР  
МТР ПАО «ГАЗПРОМ»**

Система менеджмента качества (СМК) ООО НПП «ЭЛЕМЕР»  
сертифицирована на соответствие требованиям **СТО ГАЗПРОМ 9001-2018**

**IGC** СИСТЕМА ДОБРОВОЛЬНОЙ СЕРТИФИКАЦИИ  
ИНТЕРГАЗСЕРТ  
РОСС RU.31570.04ОГН0

ОРГАН ПО СЕРТИФИКАЦИИ СИСТЕМ МЕНЕДЖМЕНТА КАЧЕСТВА  
Ассоциации по сертификации «Русский Регистр»  
№ ОГН1.RU.1415

Российская Федерация, 191014, Санкт-Петербург, Литейный пр., д. 45/8, лит.  
тел.: (812) 670-90-01, факс: (812) 670-90-02, e-mail: rr-head@rusregister.ru

**СЕРТИФИКАТ СООТВЕТСТВИЯ**

№ ОГН1.RU.1415.К00445 К  
Срок действия с 05.10.2023 по 04.10.2026

**СЕРТИФИКАТ ВЫДАН :**  
Обществу с ограниченной ответственностью  
Научно-производственное предприятие «ЭЛЕМЕР»  
(ООО НПП «ЭЛЕМЕР»)

**АДРЕС :**  
Российская Федерация, 124489, г. Москва,  
г. Зеленоград, проезд 4807-й, д. 7, стр. 1  
тел.: +7 (495) 987-12-38, доб. 218, факс: +7 (499) 735-02-59, e-mail: quality@elemer.ru









**НАСТОЯЩИЙ СЕРТИФИКАТ УДОСТОВЕРЯЕТ :**  
Система менеджмента качества применительно к разработке, производству, поставке, ремонту и техническому обслуживанию изделий преобразователей, электронных цифровых приборов и метрологического оборудования, предназначенных для измерения, контроля и регулирования температуры, давления, влажности, расхода, уровня неэлектрических величин

**СООТВЕТСТВУЕТ ТРЕБОВАНИЯМ  
СТО Газпром 9001-2018**

Разъяснения, касающиеся области распространения



**ЕДИНЫЙ РЕЕСТР МТР ПАО «ГАЗПРОМ»**

	ID ЗАПИСИ В ЕДИНОМ РЕЕСТРЕ МТР	ВЫПИСКА ИЗ РЕЕСТРА
 <p><b>АИР-20/М2-Н</b> преобразователи давления</p>	002059	
 <p><b>ЭЛЕМЕР-АИР-30М</b> преобразователи давления</p>	002060	
 <p><b>АИР-10Н</b> преобразователи давления</p>	005744	
 <p><b>АИР-10SH</b> преобразователи давления</p>	005744	

ПЛАНЫ ПО ВНЕСЕНИЮ ПРОДУКЦИИ В ЕДИНЫЙ РЕЕСТР МТР  
ПАО «ГАЗПРОМ»

ID ЗАПИСИ В ЕДИНОМ РЕЕСТРЕ МТР	ВЫПИСКА ИЗ РЕЕСТРА
002059	
002059	
002059	



**ТПУ 0304/М1-Н**  
термопреобразователи  
универсальные



**ТПУ 0304/М2-Н**  
термопреобразователи  
универсальные



**ТПУ 0304/М3-МВ**  
термопреобразователи  
универсальные

В 2026 году НПП «ЭЛЕМЕР» планирует внести в единый реестр МТР ПАО «ГАЗПРОМ» следующую продукцию:



**РМТ 79**  
регистратор видеографический

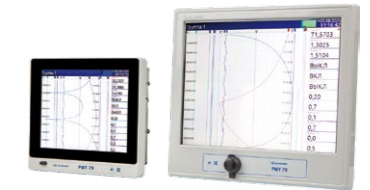

**Барьеры искрозащиты  
серии ЭЛЕМЕР-БРИЗ**  
измерительные  
преобразователи





## КТ-610

Категории продукции в Перечне производителей оборудования и программного обеспечения систем промышленной автоматизации и метрологического обеспечения, применяемого в БРД ПАО «Газпромнефть» (КТ-610), в которых представлена продукция ООО НПП «ЭЛЕМЕР»

### Средства измерения и сигнализации температуры:

- термопреобразователь с унифицированным выходным сигналом
- термометр сопротивления
- преобразователь термоэлектрический
- термометр показывающий

### Средства измерений и сигнализации уровня:

- гидростатический уровнемер
- ультразвуковой уровнемер

### Средства измерения и сигнализации давления:

- датчик избыточного / абсолютного давления
- датчик перепада давления
- датчик гидростатического давления

### Устройства защиты от импульсных перенапряжений УЗИП

### Графические регистраторы

В настоящее время тестирование на объекте проходят электромагнитные расходомеры ЭЛЕМЕР-РЭМ ППД, которые предназначены для применения в сфере нефтедобычи для решения задач измерения расхода воды, используемой для нагнетания в пласт при поддержании пластового давления.

В планах на 2025–2026 год тестирование следующих приборов:

- ЭЛЕМЕР-БРИЗ;
- ЭЛЕМЕР-БРИЗ МТ-ХХ;
- ТПУ 0304/МЗ-Н;
- ИП 0304/МЗ-Н.

## КТ-231

Продукция ООО НПП «ЭЛЕМЕР»  
в «Реестре соответствия продукции категории «средства промышленной автоматизации (БЛПС)» ПАО «Газпромнефть»:

- **ТКП-100**  
**ТКП-150**  
термометры контактные показывающие
- **ЭЛЕМЕР-РВ**  
расходомеры-счетчики вихревые
- **ЭЛЕМЕР-РЭМ**  
расходомеры-счетчики электромагнитные
- **ЭЛЕМЕР-СВУ-21**  
сигнализаторы предельного уровня ультразвуковые
- **ЭЛЕМЕР-СТД-31**  
сигнализаторы предельного уровня термодифференциальные
- **ЭЛЕМЕР-СВ-11**  
сигнализаторы уровня вибрационные
- **ЭЛЕМЕР-СПГ-51**  
сигнализаторы уровня поплавкового типа
- **ЭЛЕМЕР-АИР-30М**  
**АИР-20/М2-Н**  
**АИР-10/SH**  
**ЭЛЕМЕР-100**  
преобразователи избыточного/абсолютного давления нефти/нефтепродуктов
- **ЭЛЕМЕР-АИР-30М**  
**АИР-20/М2-Н**  
**АИР-10/SH**  
**ЭЛЕМЕР-100**  
преобразователи избыточного/абсолютного давления жидких сред
- **ЭЛЕМЕР-АИР-30М**  
**АИР-20/М2-Н**  
**АИР-10/SH**  
**ЭЛЕМЕР-100**  
преобразователи давления/разряджения газов
- **ЭЛЕМЕР-АИР-30М**  
**АИР-20/М2-Н**  
**АИР-10/SH**  
**ЭЛЕМЕР-100**  
преобразователи перепада давления нефти/нефтепродуктов
- **ЭЛЕМЕР-АИР-30М**  
**АИР-20/М2-Н**  
**АИР-10/SH**  
**ЭЛЕМЕР-100**  
преобразователи перепада давления жидких сред
- **ЭКМ 1005, ЭКМ 2005**  
электронные контактные манометры
- **Все серии ТС**  
термосопротивления градуировок Pt100, 50М, 100М
- **ТП 0395, ТП 2088**  
термоэлектрические преобразователи
- **ИБП 916**  
источник бесперебойного питания
- **БП 906**  
блок питания
- **ЭЛЕМЕР-УПП-11**  
уровнемер поплавковый потенциометрический
- **ЭЛЕМЕР-УПМ-51**  
уровнемеры магнитострикционные
- **ЭЛЕМЕР-УРЗ-41**  
модернизированные уровнемеры ультразвуковые
- **ЭЛЕМЕР-УР-31**  
модернизированные уровнемеры радарные
- **ИП 0304/М1-Н**  
**ИП 0304/М3-Н**  
нормирующие преобразователи температуры встраиваемые
- **ИПМ 0399**  
нормирующие преобразователи температуры выносные
- **Все модели**  
измерительные диафрагмы и вентильные блоки

Указанная продукция рекомендована к включению в реестр и будет внесена при очередной актуализации КТ-231

В 2025 году в целях включения в реестр КТ-231 было успешно проведено тестирование следующей продукции ООО НПП «ЭЛЕМЕР»:

- **PMT 79**  
регистратор видеографический
- **PMT 19**  
регистратор видеографический
- **PMT 59**  
регистратор видеографический

В 2026 году в целях включения в реестр КТ-231 будет проведено тестирование следующей продукции ООО НПП «ЭЛЕМЕР»:

- **ЭЛЕМЕР-БРИЗ МТ-ХХ**  
барьеры искрозащиты
- **ТПУ 0304/М3-Н**  
преобразователи температуры универсальные
- **ЭЛЕМЕР-РЭМ-2**  
расходомеры-счетчики электромагнитные
- **ЭЛЕМЕР-2240**  
термоэлектрические преобразователи многозонные
- **ТП 0199**  
термоэлектрические преобразователи многозонные

Перечень производителей оборудования и программного обеспечения для шельфовых проектов категории «средства промышленной автоматизации»

Продукция НПП «ЭЛЕМЕР», включенная в Перечень:

- **АИР-10SH**  
преобразователи давления измерительные
- **РОСА-10**  
преобразователи температуры и влажности
- **Серия ЭЛЕМЕР-БРИЗ**  
барьеры искрозащиты
- **АИР-20/М2-Н**  
преобразователи давления измерительные
- **ТПУ 0304/М1-Н**  
преобразователи температуры универсальные
- **ЭЛЕМЕР-СВ-11**  
сигнализаторы уровня вибрационные
- **ЭЛЕМЕР-АИР-30М**  
преобразователи давления измерительные
- **ЭЛЕМЕР-РЭМ**  
электромагнитные расходомеры
- **ЭЛЕМЕР-СВУ-21**  
сигнализаторы уровня ультразвуковые
- **ЭЛЕМЕР-РВ**  
вихревые расходомеры
- **ЭЛЕМЕР-УПП-11**  
уровнемеры поплавкового типа

В 2025 году успешно проведены испытания следующей продукции для включения в Перечень производителей оборудования и программного обеспечения для шельфовых проектов:

- **ЭЛЕМЕР-БРИЗ МТ-ХХ**  
барьеры искрозащиты



ООО НПП «ЭЛЕМЕР» получило Свидетельства  
о типовом одобрении РМРС на следующую продукцию:



**AIP-20/M2-H**  
преобразователи давления  
измерительные



**ТПУ 0304/M1-H**  
преобразователи температуры  
универсальные

**AIP-10SH**  
преобразователи давления  
измерительные



**POCA-10**  
преобразователи температуры  
и влажности

**ТПУ 0304/M3-H**  
преобразователи температуры  
универсальные





■ **ЭЛЕМЕР-АИР-30М**  
**АИР-20/М2-Н**  
преобразователи давления

■ **ТПУ 0304/М1-Н**  
**ТПУ 0304/М2-Н**  
**ТСПУ-205**  
термопреобразователи  
универсальные

■ **ТКП-100**  
**ТКП-150**  
термометры контактные  
показывающие (сигнализаторы  
температуры)

■ **МТИ 100**  
манометры электронные точных  
измерений

■ **ТПУ 0304/М3-Н**  
термопреобразователи  
с унифицированным выходным  
сигналом

Продукция НПП «ЭЛЕМЕР», включенная в сводную ведомость единиц оборудования и материалов ПАО «Транснефть»:

■ **ТЦМ 9410**  
термометр цифровой  
малогабаритный

■ **РОСА-10**  
преобразователь температуры и  
влажности

■ **ПТ 0304-ВТ**  
термопреобразователи  
прецизионные

■ **ЭКМ-2005**  
манометры электронные

■ **ЭЛЕМЕР-СПГ-51**  
сигнализаторы уровня поплавковые

■ **ЭЛЕМЕР-СВ-11**  
сигнализаторы уровня  
вибрационные

■ **ЭЛЕМЕР-СТД-31**  
сигнализаторы уровня  
термодифференциальные

■ **ЭЛЕМЕР-СВУ-21**  
сигнализатор уровня  
ультразвуковой волноводный

■ **Серия ЭЛЕМЕР-БРИЗ**  
барьеры искрозащиты

■ **ЭЛЕМЕР-РЭМ**  
расходомеры-счетчики  
электромагнитные

■ **ЭЛЕМЕР-РВ**  
расходомеры-счетчики вихревые

■ **ИПМ 0399**  
измерительные преобразователи  
модульные

Продукция НПП «ЭЛЕМЕР», планируемая для включения в сводную ведомость единиц оборудования АСУТП и СИКН ПАО «Транснефть» в 2026 году:



**ЭЛЕМЕР-УПМ-51**  
уровнемеры  
магнитострикционные



■ **ЭЛЕМЕР-УР-31**  
уровнемеры радарные

# Приборы НПП «ЭЛЕМЕР» в исполнении «Атомное»

(повышенной надежности)  
по классам безопасности 2, 3, 4



МТИ 100



ЭКМ-2005

АИР-20/М2-Н



ЭЛЕМЕР-АИР-30М



САПФИР-22ЕМ



АИР-20/М2-МВ

АИР-10SH



ТКП-150



ТС



ТП

ТКП-100



ЭЛЕМЕР-БК





ТПУ 0304/М1-Н



ТПУ 0304/М2-Н



ЭЛЕМЕР-РЭМ

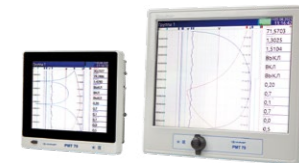

РМТ 79



ТПУ 0304/М3-Н



ТПУ 0304/М3-МВ



ИПМ 0399



РМТ 59



РОСА-10



Гильзы ГЗ-15(-16, -17)



БП 906



ИРТ

ЭЛЕМЕР-УР-31



ЭЛЕМЕР-УР3-41



ТМ 510Х



ЭЛЕМЕР-УПМ-51



ЭЛЕМЕР-СВУ-21



ЭЛЕМЕР-СТД-31



ЭЛЕМЕР-БПРС-51

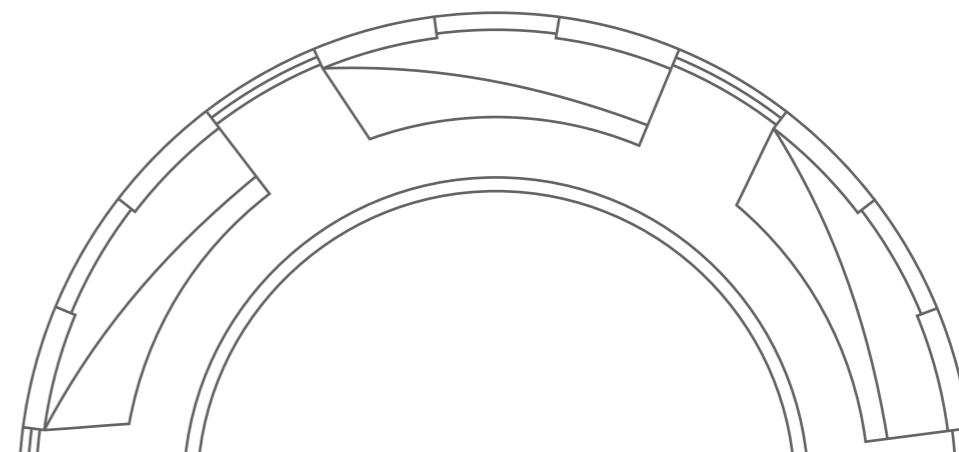



Предприятия  
нефтяной и газовой  
промышленности

ООО НПП «ЭЛЕМЕР» входит в реестр одобренных поставщиков и/или продукция завода включена в вендор-листы следующих компаний и их дочерних обществ:

ПАО «ГАЗПРОМ»  
ПАО «ГАЗПРОМНЕФТЬ»  
ПАО «ТРАНСНЕФТЬ»  
ПАО «СИБУР»  
ПАО «РОСНЕФТЬ»  
ПАО «Татнефть»  
ПАО АНК «Башнефть»  
ПАО «ЛУКОЙЛ»  
ПАО «СЛАВНЕФТЬ»  
ПАО «Сургутнефтегаз»

ПАО «Мосэнерго»  
ПАО «Интер РАО»  
ПАО «Квадра»  
ПАО «Русгидро»  
ПАО «Энел Россия»  
ПАО «Юнипро»  
ПАО «ТГК-1»  
ООО «Газпром энергохолдинг»

ПАО «Северсталь»  
ПАО «ГМК «Норильский никель»  
ПАО «Магнитогорский металлургический комбинат»  
ПАО «НЛМК»  
ПАО «РУСАЛ»

АО «ЕвроХим»  
ПАО «ФосАгро»  
ПАО «Акрон»  
АО «ОХК «Уралхим»  
ПАО «Корпорация ВСМПО-АВИСМА»



НПП «ЭЛЕМЕР» гордится своим вкладом в отечественное приборостроение и стремится к реализации высоких стандартов качества и надежности.

Мы уверены, что наша продукция, сертифицированная по современным требованиям, станет надежным решением для ваших производственных задач.

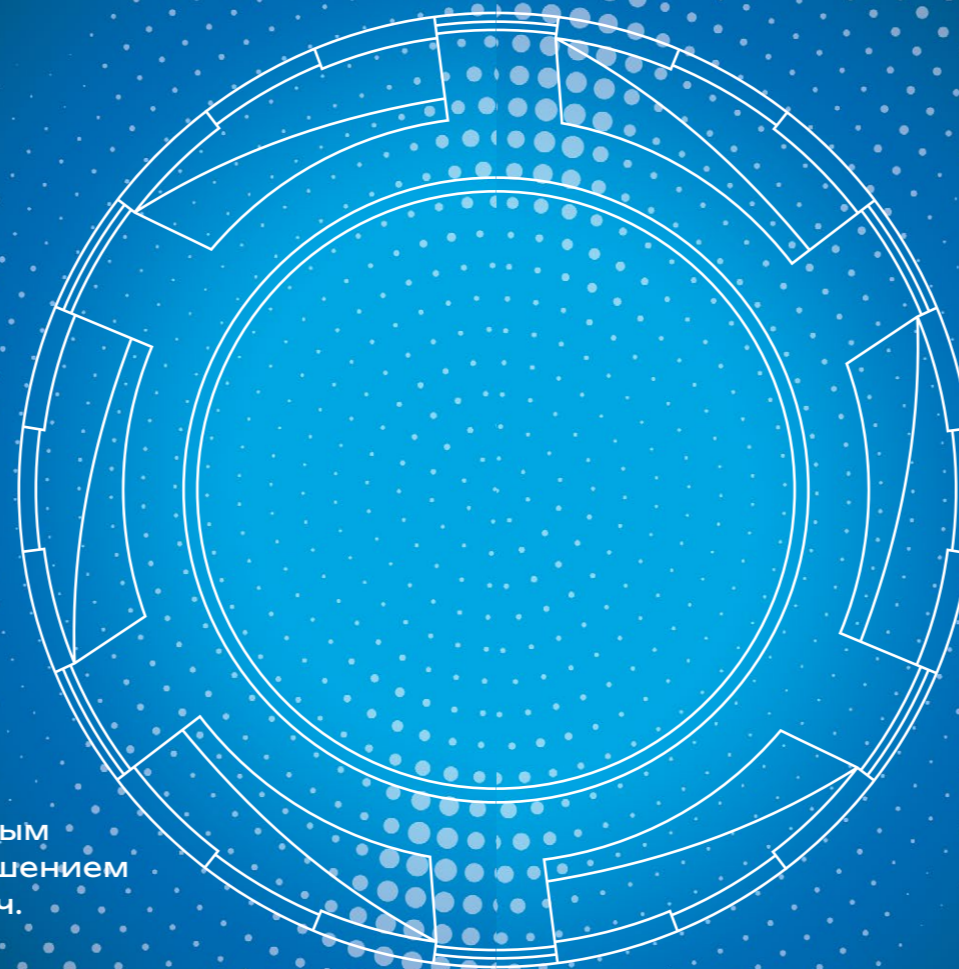

Мы продолжаем развиваться, внедрять инновации и расширять наш ассортимент, чтобы удовлетворять потребности наших клиентов и партнеров. Благодарим вас за доверие и сотрудничество. Вместе мы создаем будущее, основанное на качестве и технологиях!



РОССИЙСКИЙ  
ПРИБОРОСТРОИТЕЛЬНЫЙ  
ЗАВОД



124489, Россия, Москва,  
Зеленоград, пр-д 4807, д. 7, стр. 1  
+7 495 988-48-55, +7 800 100-51-47  
[elemer@elemer.ru](mailto:elemer@elemer.ru)  
[elemer.ru](http://elemer.ru)