

Пресс пневматический ручной «ЭЛЕМЕР-PRV-40»

ОПРОСНЫЙ ЛИСТ

Часть 1 – Пресс пневматический ручной «ЭЛЕМЕР-PRV-40»

$\frac{\text{ЭЛЕМЕР-PRV-40}}{1} / \frac{x}{2}$

1. Тип прибора:

- ЭЛЕМЕР-PRV-40

2. Кейс транспортировочный:

- — — без кейса;
- **КЕЙС** – пластиковый кейс повышенной прочности.

Часть 2 – Дополнительные монтажные элементы

«ЭЛЕМЕР-PRV-40» поставляется в базовой комплектации (таблица А.1).

При заказе дополнительных монтажных элементов (переходные штуцеры, прокладки, шланги) используйте коды для заказа в таблицах приложения А.

Пример заказа «ЭЛЕМЕР- PRV-40» в комплекте с дополнительным оборудованием

- 1) Пресс ЭЛЕМЕР-PRV-40 / КЕЙС
- 2) Коллектор КШ-4-М20×1,5 (количество по заказу)
- 3) Шланг ШЛ-В-М16х2-В-М16х2-1М (количество по заказу)
- 4) Блок Б-1-М20х1,5 (количество по заказу)
- 5) Гребенка ГФ-4-К1/4 (количество по заказу)
- 6) Фильтр БФ-2 (количество по заказу)
- 7) Сменный фильтр ЭФ-БФ-2 (количество по заказу)
- 8) Переходной штуцер ПШ-Н-М20х1,5-В-G1/4 (количество по заказу)
- 9) Переходной штуцер ПШ-Н-М20х1,5-В-G3/8 (количество по заказу)
- 10) Переходной штуцер ПШ-Н-М20х1,5-В-G1/2 (количество по заказу)
- 11) Переходной штуцер ПШ-Н-М20х1,5-В-М10х1 (количество по заказу)
- 12) Переходной штуцер ПШ-Н-М20х1,5-В-М12х1,5 (количество по заказу)

ПРИЛОЖЕНИЕ А

Рисунок А.1 – Схема соединений для прессы пневматического ручного «ЭЛЕМЕР-PRV-40»







Таблица А.1 – Описание позиций для схемы соединений пресса пневматического ручного «ЭЛЕМЕР-PRV-40» на рисунке А.1

Позиция на рис. А.1	Наименование	Код при заказе	Состав базовой комплектации, кол-во
1	Преобразователь давления эталонный ПДЭ — наружная резьба М20х1,5	—	—
2	Уплотнительное резиновое кольцо	Кольцо 009-012-19 ГОСТ 9833-73	5 шт.
3	Выходной порт помпы — внутренняя резьба М20х1,5	—	—
4	Уплотнительное резиновое кольцо (внутреннее уплотнение, установлено на предприятии-изготовителе)	Кольцо 005-008-19 ГОСТ 9833-73	—
5	Выходной порт помпы — наружная резьба М16х2	—	—
6	Прокладка резинOMETаллическая (наружное уплотнение, установлено на предприятии-изготовителе)	ПР-16-РМ	4 шт.
7	Уплотнительное резиновое кольцо	Кольцо 005-008-19 ГОСТ 9833-73	5 шт.
8	Соединительный шланг, 1 м	ШЛ-В-М16х2-В-М20х1,5-1М	1 шт.
9	Фильтр с внутренней и наружной резьбой М20х1,5	БФ-2	—
10	Переходной штуцер или набор штуцеров	Таблица А.4	—
11	Прокладка	Таблица А.8	—
12	Поверяемый датчик давления, магистраль — наружная резьба М20х1,5	—	—
13	Поверяемый датчик давления, магистраль	—	—
14	Устройства для присоединения 1-го, 2-х или 4-х датчиков с наружной резьбой М20х1,5 (таблица А.2)	КШ-1-М20×1,5	—
		КШ-2-М20×1,5	—
		КШ-4-М20×1,5	—
		КШП-4-М20×1,5	—
15	Соединительный шланг, 1 м	ШЛ-В-М16х2-В-М16х2-1М	—
16	Устройства для присоединения 1-го или 4-х датчиков с наружной резьбой М20х1,5 (таблица А.2)	Б-1-М20х1,5	—
		ГШ-4-М20х1,5	—
		ЛШ-4-М20×1,5	—
17	Гребенка для фланцевого подключения 4-х датчиков с внутренней резьбой К1/4” (таблица А.2)	ГФ-4-К1/4	—

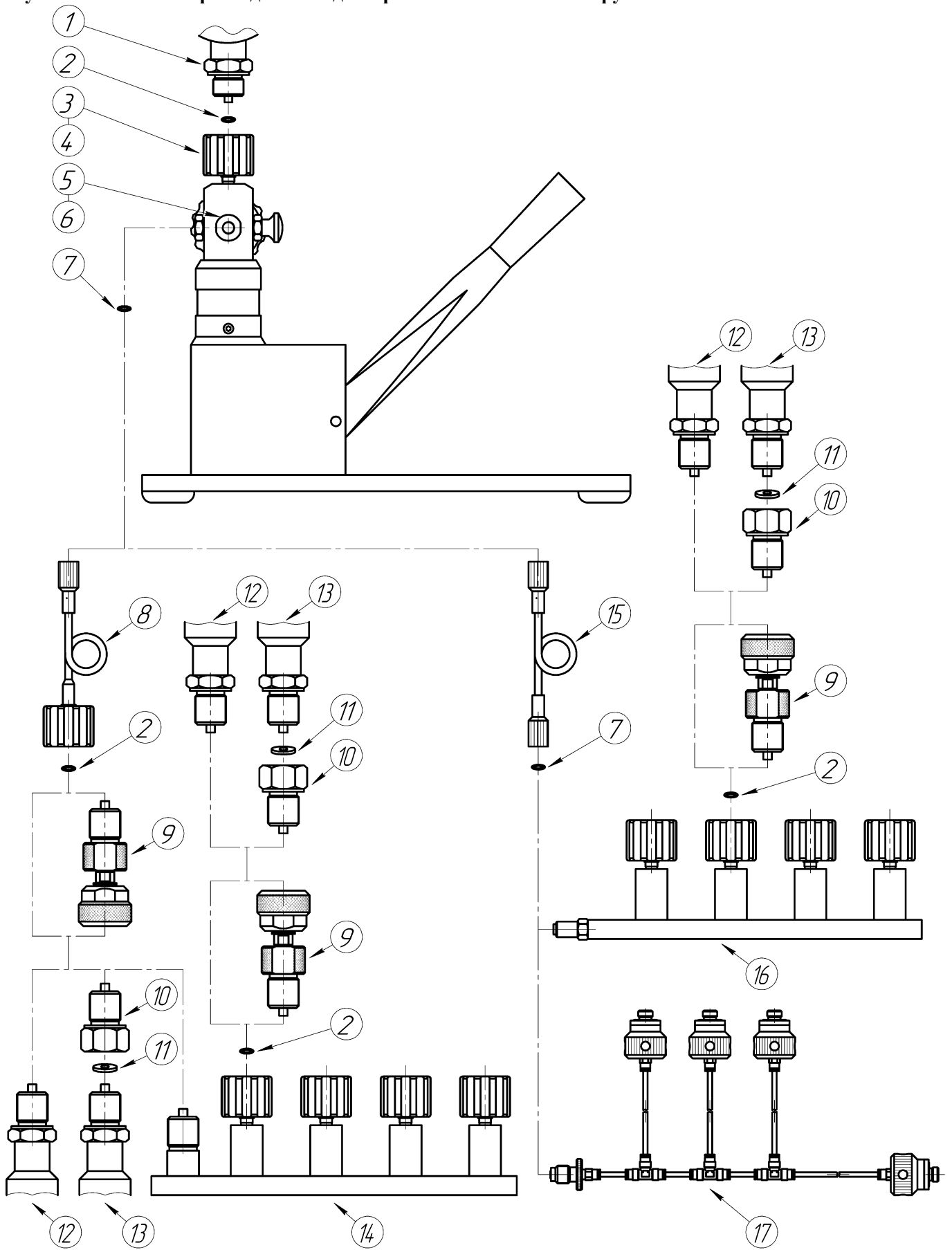
Таблица А.2 – Средства присоединения датчиков давления

Код при заказе	Описание	Эскиз
КШП-4-M20×1,5	Коллектор для штуцерного подключения 4-х датчиков с наружной резьбой M20×1,5.	
КШП-4-M20×1,5-ОБ <i>(обезжиренное исполнение)</i>	Входной штуцер M20x1,5. Максимальное рабочее давление 100 МПа. (заглушки в комплекте)	
КШ-4-M20×1,5	Коллектор для штуцерного подключения 4-х датчиков с наружной резьбой M20×1,5.	
КШ-4-M20×1,5-ОБ <i>(обезжиренное исполнение)</i>	Входной штуцер M20x1,5. Максимальное рабочее давление 100 МПа. (заглушки в комплекте)	
КШ-2-M20×1,5	Коллектор для штуцерного подключения 2-х датчиков с наружной резьбой M20×1,5.	
КШ-2-M20×1,5-ОБ <i>(обезжиренное исполнение)</i>	Входной штуцер M20x1,5. Максимальное рабочее давление 100 МПа. (заглушки в комплекте)	
КШ-1-M20×1,5	Коллектор для штуцерного подключения 1-го датчика с наружной резьбой M20×1,5.	
КШ-1-M20×1,5-ОБ <i>(обезжиренное исполнение)</i>	Входной штуцер M20x1,5. Максимальное рабочее давление 100 МПа. (заглушка в комплекте)	
ГШ-4-M20x1,5	Гребенка для штуцерного подключения 4-х датчиков с наружной резьбой M20x1,5. Входной штуцер M16x2. Максимальное рабочее давление 63 МПа	
ЛШ-4-M20×1,5	Гребенка для штуцерного подключения 4-х датчиков давления с наружной резьбой M20×1,5. Входной штуцер M16x2. Максимальное рабочее давление 63 МПа	
ГФ-4-K1/4	Гребенка для фланцевого подключения 4-х датчиков с внутренней резьбой K1/4" Входной штуцер M16x2. Максимальное рабочее давление 2,5 МПа	
Б-1-M20x1,5	Блок для штуцерного подключения 1-го датчика с наружной резьбой M20x1,5. Входной штуцер M16x2. Максимальное рабочее давление 63 МПа	
З-Н-M20x1,5	Заглушки для гребенки ГШ	
З-Н-G1/2	Заглушка для пресса «ЭЛЕМЕР-PR-1200»	

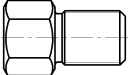





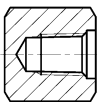

Код при заказе	Описание	Эскиз
З-В-К1/4	Заглушки для гребенки ГФ	
БФ-2	Фильтр с внутренней и наружной резьбой М20х1,5. Максимальное рабочее давление 100 МПа	
БФ-2-ОБ <i>(обезжиренное исполнение)</i>		
ЭФ-БФ-2	Сменный фильтр для БФ-2	—
ЭЛЕМЕР-ГРС-600-В	Грязеуловитель-разделитель визуальный с верхней («В») и нижней («Н») подачей рабочей жидкости в рабочую камеру. Максимальное рабочее давление 20 МПа (воздух, газ); 100 МПа (вода, масло)	
ЭЛЕМЕР-ГРС-600-Н		
ЭЛЕМЕР-ГРС-600-В-ОБ ЭЛЕМЕР-ГРС-600-Н-ОБ <i>(обезжиренное исполнение)</i>		
ЭЛЕМЕР-ГРФ-600	Грязеуловитель-фильтр визуальный. Максимальное рабочее давление 20 МПа (воздух, газ); 100 МПа (вода, масло)	
ЭЛЕМЕР-ГРФ-600-ОБ <i>(обезжиренное исполнение)</i>		

Таблица А.3 – Соединительные шланги

Код при заказе	Резьбовое соединение		Длина, м	Максимальное рабочее давление, МПа	Эскиз
	накидная гайка М16х2	накидная гайка G1/4"			
ШЛ-В-М16х2-В-G1/4-1М	накидная гайка М16х2	накидная гайка G1/4"	1	63	
ШЛ-В-М16х2-В-М16х2-1М	накидная гайка М16х2	накидная гайка М16х2	1		
ШЛ-В-М16х2-В-М16х2-2М	накидная гайка М16х2	накидная гайка М16х2	2		

Код при заказе	Резьбовое соединение		Длина, м	Максимальное рабочее давление, МПа	Эскиз
ШЛ-В-М16х2-В-М20х1,5-1М	накидная гайка М16х2	накидная гайка М20х1,5	1	63	
ШЛ-В-М16х2-В-М20х1,5-2М	накидная гайка М16х2	накидная гайка М20х1,5	2		
ШЛ-В-М20х1,5-В-М20х1,5-1М	накидная гайка М20х1,5	накидная гайка М20х1,5	1		
ШЛ-В-М20х1,5-В-М20х1,5-2М	накидная гайка М20х1,5	накидная гайка М20х1,5	2		
ШЛ-В-М16х2-ДД-В-М16х2	накидная гайка М16х2	2 х накидная гайка М16х2	1м + 2х2м	63	
ШЛ-В-М16х2-ДД-В-М20х1,5	накидная гайка М16х2	2 х накидная гайка М20х1,5	1м + 2х0,3м		
РВ-В-М20×1,5-В-М16×2-1М	накидная гайка М20х1,5	накидная гайка М16х2	1	100	
РВ-Н-М20×1,5-В-М20×1,5-1М	наружная резьба М20×1,5	накидная гайка М20х1,5	1		
РВ-Н-М20×1,5-В-М20×1,5-1М-ОБ <i>(обезжиренное исполнение)</i>					

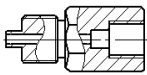
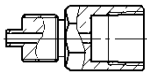
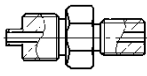
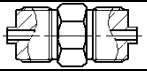
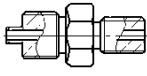
**Таблица А.4 – Переходные штуцеры, совместимые с соединительным шлангом
ШЛ-В-М16х2-В-М20х1,5**

Код при заказе	Резьбовое соединение		Эскиз
ПШ-Н-М20х1,5-В-Г1/8	наружная М20х1,5	внутренняя Г1/8"	
ПШ-Н-М20х1,5-В-Г1/4	наружная М20х1,5	внутренняя Г1/4"	
ПШ-Н-М20х1,5-В-Г3/8	наружная М20х1,5	внутренняя Г3/8"	
ПШ-Н-М20х1,5-В-Г1/2	наружная М20х1,5	внутренняя Г1/2"	
ПШ-Н-М20х1,5-В-Г1	наружная М20х1,5	внутренняя Г1"	
ПШ-Н-М20х1,5-В-М10х1	наружная М20х1,5	внутренняя М10х1	
ПШ-Н-М20х1,5-В-М12х1	наружная М20х1,5	внутренняя М12х1	
ПШ-Н-М20х1,5-В-М12х1,5	наружная М20х1,5	внутренняя М12х1,5	
ПШ-Н-М20х1,5-В-М14х1,5	наружная М20х1,5	внутренняя М14х1,5	
ПШ-Н-М20х1,5-В-М16х1,5	наружная М20х1,5	внутренняя М16х1,5	
ПШ-Н-М20х1,5-В-М24х1,5	наружная М20х1,5	внутренняя М24х1,5	
ПШ-Н-М20х1,5-В-М39х1,5	наружная М20х1,5	внутренняя М39х1,5	
ПШ-Н-М20х1,5-В-К1/8	наружная М20х1,5	внутренняя К1/8" (1/8"NPT)	
ПШ-Н-М20х1,5-В-К1/4	наружная М20х1,5	внутренняя К1/4" (1/4"NPT)	
ПШ-Н-М20х1,5-В-К3/8	наружная М20х1,5	внутренняя К3/8" (3/8"NPT)	
ПШ-Н-М20х1,5-В-К1/2	наружная М20х1,5	внутренняя К1/2" (1/2"NPT)	
ПШ-Н-М20х1,5-Н-Г1/8	наружная М20х1,5	наружная Г1/8"	
ПШ-Н-М20х1,5-Н-Г1/4	наружная М20х1,5	наружная Г1/4"	
ПШ-Н-М20х1,5-Н-Г1/2	наружная М20х1,5	наружная Г1/2"	
ПШ-Н-М20х1,5-Н-М10х1	наружная М20х1,5	наружная М10х1	
ПШ-Н-М20х1,5-Н-М12х1,5	наружная М20х1,5	наружная М12х1,5	
ПШ-Н-М20х1,5-Н-М20х1,5	наружная М20х1,5	наружная М20х1,5	
ПШ-Н-М20х1,5-Н-К1/8	наружная М20х1,5	наружная К1/8" (1/8"NPT)	
ПШ-Н-М20х1,5-Н-К1/4	наружная М20х1,5	наружная К1/4" (1/4"NPT)	
ПШ-Н-М20х1,5-Н-К1/2	наружная М20х1,5	наружная К1/2" (1/2"NPT)	
ПШ-Н-М16х2-Н-М20х1,5	наружная М16х2	наружная М20х1,5	

**Таблица А.5 – Переходные штуцеры, совместимые с соединительным шлангом
ШЛ-В-М16х2-В-Г1/4**

Код при заказе	Резьбовое соединение		Эскиз
ПШ-Н-Г1/4-В-Г1/8	наружная G1/4"	внутренняя G1/8"	
ПШ-Н-Г1/4-В-Г1/4	наружная G1/4"	внутренняя G1/4"	
ПШ-Н-Г1/4-В-Г3/8	наружная G1/4"	внутренняя G3/8"	
ПШ-Н-Г1/4-В-Г1/2	наружная G1/4"	внутренняя G1/2"	
ПШ-Н-Г1/4-В-М10х1	наружная G1/4"	внутренняя М10х1	
ПШ-Н-Г1/4-В-М12х1,5	наружная G1/4"	внутренняя М12х1,5	
ПШ-Н-Г1/4-В-М14х1,5	наружная G1/4"	внутренняя М14х1,5	
ПШ-Н-Г1/4-В-М16х1,5	наружная G1/4"	внутренняя М16х1,5	
ПШ-Н-Г1/4-В-М20х1,5	наружная G1/4"	внутренняя М20х1,5	
ПШ-Н-Г1/4-В-М24х1,5	наружная G1/4"	внутренняя М24х1,5	
ПШ-Н-Г1/4-В-М39х1,5	наружная G1/4"	внутренняя М39х1,5	
ПШ-Н-Г1/4-В-К1/8	наружная G1/4"	внутренняя К1/8" (1/8"NPT)	
ПШ-Н-Г1/4-В-К1/4	наружная G1/4"	внутренняя К1/4" (1/4"NPT)	
ПШ-Н-Г1/4-В-К3/8	наружная G1/4"	внутренняя К3/8" (3/8"NPT)	
ПШ-Н-Г1/4-В-К1/2	наружная G1/4"	внутренняя К1/2" (1/2"NPT)	
ПШ-Н-Г1/4-Н-Г1/8	наружная G1/4"	наружная G1/8"	
ПШ-Н-Г1/4-Н-Г1/4	наружная G1/4"	наружная G1/4"	
ПШ-Н-Г1/4-Н-Г1/2	наружная G1/4"	наружная G1/2"	
ПШ-Н-Г1/4-Н-М10х1	наружная G1/4"	наружная М10х1	
ПШ-Н-Г1/4-Н-М12х1,5	наружная G1/4"	наружная М12х1,5	
ПШ-Н-Г1/4-Н-М20х1,5	наружная G1/4"	наружная М20х1,5	
ПШ-Н-Г1/4-Н-К1/8	наружная G1/4"	наружная К1/8" (1/8"NPT)	
ПШ-Н-Г1/4-Н-К1/4	наружная G1/4"	наружная К1/4" (1/4"NPT)	
ПШ-Н-Г1/4-Н-К1/2	наружная G1/4"	наружная К1/2" (1/2"NPT)	
ПШ-Н-М16х2-Н-Г1/4	наружная М16х2	наружная G1/4"	

Таблица А.6 – Переходные штуцеры для подключения соединительного шланга с накидной гайкой М16х2

Код при заказе	Резьбовое соединение		Эскиз
ПШ-Н-М16х2-Н-G1/8	наружная М16х2	наружная G1/8"	
ПШ-Н-М16х2-Н-G1/4	наружная М16х2	наружная G1/4"	
ПШ-Н-М16х2-Н-G3/8	наружная М16х2	наружная G3/8"	
ПШ-Н-М16х2-Н-G1/2-PR	наружная М16х2	наружная G1/2"	
ПШ-Н-М16х2-Н-K1/8	наружная М16х2	наружная K1/8" (1/8"NPT)	
ПШ-Н-М16х2-Н-K1/4	наружная М16х2	наружная K1/4" (1/4"NPT)	
ПШ-Н-М16х2-Н-M20x1,5	наружная М16х2	наружная M20x1,5	
ПШ-Н-М16х2-Н-M20x1,5-ПКД (с рифлением, для подключения шланга)	наружная М16х2	наружная M20x1,5	

Таблица А.7 – Дополнительные переходные штуцеры

Код при заказе	Резьбовое соединение		Эскиз
ПШ-В-G1/4-Н-G3/8	внутренняя G1/4"	наружная G3/8"	
ПШ-В-M20x1,5-Н-G3/8	внутренняя M20x1,5	наружная G3/8"	
ПШ-В-M20x1,5-Н-G1/2	внутренняя M20x1,5	наружная G1/2"	
ПШ-В-M20x1,5-Н-R1/4	внутренняя M20x1,5	наружная R1/4"	
ПШ-В-M20x1,5-Н-M10x1	внутренняя M20x1,5	наружная M10x1	
ПШ-В-M20x1,5-Н-M12x1	внутренняя M20x1,5	наружная M12x1	
ПШ-В-M20x1,5-Н-M12x1,5	внутренняя M20x1,5	наружная M12x1,5	
ПШ-В-M20x1,5-Н-M14x1,5	внутренняя M20x1,5	наружная M14x1,5	

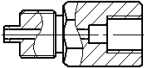
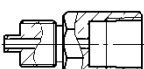
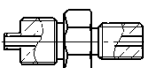
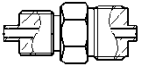
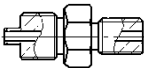
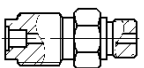
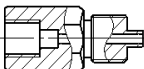
Код при заказе	Резьбовое соединение		Эскиз
	внутренняя	наружная	
ПШ-В-М20х1,5-Н-К1/4	М20х1,5	К1/4" (1/4"NPT)	
ПШ-В-М20х1,5-Н-К1/2	М20х1,5	К1/2" (1/2"NPT)	
ПШ-В-М20х1,5-В-К1/4	М20х1,5	К1/4" (1/4"NPT)	
ПШ-В-М20х1,5-В-К1/2	М20х1,5	К1/2" (1/2"NPT)	
ПШ-В-М20х1,5-В-М14х1,5	М20х1,5	М14х1,5	
ПШ-В-М20х1,5-В-М20х1,5	М20х1,5	М20х1,5	
ПШ-Н-К1/4-Н-Г1/2	К1/4" (1/4"NPT)	Г1/2"	
ПШ-Н-Г1/2-Н-Г1/2	Г1/2"	Г1/2"	

Таблица А.8 – Прокладки

Код при заказе	Материал	Для резьбовых соединений	
		При уплотнении внутри соединения	При уплотнении снаружи соединения
ПР-7,5-РМ	Резинометаллическая шайба	Г1/8", М10	—
ПР-10-РМ	Резинометаллическая шайба	Г1/4", М12, М14	—
ПР-13-РМ	Резинометаллическая шайба	—	М8
ПР-14-РМ	Резинометаллическая шайба	Г3/8", М16, М20	—
ПР-16-РМ	Резинометаллическая шайба	—	Г1/8"
ПР-18-РМ	Резинометаллическая шайба	Г1/2"	Г1/8", М10
ПР-21-РМ	Резинометаллическая шайба	—	Г1/4"
Т1Ф	Фторопласт Ф-4УВ15	М20, Г1/2"	—
Т1М	Медь М1	М20, Г1/2"	—
Кольцо 005-008-19 ГОСТ 9833-73	Резиновое кольцо	М16	—
Кольцо 009-012-19 ГОСТ 9833-73	Резиновое кольцо	М20	—