

Уровнемеры ультразвуковые

«ЭЛЕМЕР-УРЗ-41»

ФОРМА ЗАКАЗА

Вводится в действие с « 15 » апреля 2026 г.

**Уровнемеры ультразвуковые
«ЭЛЕМЕР-УРЗ-41»**

Форма заказа

ЭЛЕМЕР-УРЗ-41	x	x	x	x	x	x	x	x	x	x	x	x	x	x	x	x	ТУ...
1	2	3	4	5	6	7	8	9	10	11	12	13	14	15	16	17	18

1 Тип прибора

2 Вид исполнения

- «—»* (общепромышленное) (таблица 1)
- «А» (атомное (повышенной надежности))
- «Ех» (взрывозащищенное с видом взрывозащиты «искробезопасная электрическая цепь «i», для модификаций: 1; 2)
- «Ехm» (взрывозащищенное с видом взрывозащиты «герметизация компаундом «m», для модификаций: 1; 2)
- «Ехd» (взрывозащищенное с видом взрывозащиты «взрывонепроницаемые оболочки «d», для модификаций: 3; 3И; 4И)
- «АЕх» (атомное (повышенной надежности), взрывозащищенное с видом взрывозащиты «искробезопасная электрическая цепь «i», для модификаций: 1; 2)
- «АЕхm» (атомное (повышенной надежности), взрывозащищенное с видом взрывозащиты «герметизация компаундом «m», для модификаций: 1; 2)
- «АЕхd» (атомное (повышенной надежности), взрывозащищенное с видом взрывозащиты «взрывонепроницаемые оболочки «d», для модификаций: 3; 3И; 4И)

3 Код маркировка взрывозащиты (таблица 1)

- «—»* (общепромышленное; атомное (повышенной надежности))
- «iaПAТ5» (Ех — взрывозащищенное с видом взрывозащиты «искробезопасная электрическая цепь «i», для модификаций: 1; 2)
- «maПAТ5» (взрывозащищенное с видом взрывозащиты «герметизация компаундом «m», для модификаций: 1; 2)
- «iadbПBТ5» (взрывозащищенное с видом взрывозащиты «взрывонепроницаемые оболочки «d», для модификаций: 3; 3И; 4И)

4 Код модификации (таблица 2, Приложение 1)

- «1» (малогабаритный корпус, 4...20 мА; 0...10 В; Modbus RTU; с отдельным питанием номинальным значением =24 В)
- «2» (малогабаритный корпус, 4...20 мА; Modbus RTU; с питанием по токовой петле номинальным значением =24 В)
- «3» (корпус АГ-24, 4...20 мА+HART; с питанием по токовой петле номинальным значением =24 В)
- «3И» (корпус АГ-24, светодиодная индикация, 4...20 мА+HART; с питанием по токовой петле номинальным значением =24 В)
- «4И» (корпус АГ-22, светодиодная индикация, 4...20 мА+HART; с питанием по токовой петле номинальным значением =24 В)

5 Класс безопасности по НП-001, НП-016, НП-033 для вида исполнения с кодами А, АЕх, АЕхm, АЕхd:

- «4», «4Н»

6 Код заказа для предела допускаемой основной приведенной погрешности (таблица 3):

- «А»
- «В»*

7 Код верхнего предела измерений уровня (таблица 4):

- «01» (1000 мм)
- «02» (2500 мм)
- «04» (4000 мм)
- «06» (6000 мм)

- «08» (8000 мм)
- «10»** (10000 мм)

8 Рабочий диапазон измерений, мм

(рабочий диапазон находится внутри диапазона измерений уровня или равен ему)

9 Код типа присоединения к процессу (таблицы: 5, 6):

- «←»* (резьба G 1", при коде верхнего предела измерений: «01», «02», «04», «06», пункт 7)
- «G» (резьба G 2½", при коде верхнего предела измерений: «08» «10», пункт 7)
- «DN__» (фланец резьбовой)

10 Код материала (таблица 7)

- «П»* (полиацеталь, POM-C, кроме исполнений: Ex, Exm, AEx, AExm, Exd, AExd, пункт 2)
- «P2» (композит фторопласта Ф4К20)
- «P4» (фторопласт – 4, для исполнений: общепромышленное, «А» атомное (повышенной надежности), пункт 2. Кроме исполнений с кодом верхнего предела измерений уровня: «01», «02», пункт 7)

11 Код климатического исполнения (таблица 8)

- «t3050» (от минус 30 °С до плюс 50 °С)
- «t4070» (от минус 40 °С до плюс 70 °С)
- «t3050 УХЛЗ.1» (от минус 30 °С до плюс 50 °С, УХЛЗ.1)
- «t4070 УХЛЗ.1» (от минус 40 °С до плюс 70 °С, УХЛЗ.1)

12 Код комплекта монтажных частей для присоединения к процессу (таблица 9)

- «←» (без КМЧ)
- «Г1»* (гайка G 1", материал в соответствии с заказом пункт 10)
- «Б1» (бобышка G 1", сталь 20)
- «Б1Н» (бобышка G 1", сталь 12Х18Н10Т)
- «РУ1» (рупор G 1", материал в соответствии с заказом пункт 10, применяются для исполнений с кодом верхнего предела измерений уровня: «04», «06» пункт 7)
- «Г2» (гайка G 2½", материал в соответствии с заказом пункт 10)
- «Б2» (бобышка G 2½", сталь 20)
- «Б2Н» (бобышка G 2½", сталь 12Х18Н10Т)
- «РУ2» (рупор G 2½", материал в соответствии с заказом пункт 10, применяются для исполнений с кодом верхнего предела измерений уровня: «08», «10» пункт 7)
- «КК» (кабельный кронштейн КР8ДГ)

13 Код материала уплотнительных колец (таблица 10)

14 Тип кабельного ввода (таблицы: 11.1; 11.2)

15 Длина кабеля, м:

- «1,5»* (кабель – 1,5 м)
- «←» (без кабеля, для приборов с кодами модификаций: «2» и кабельным вводом «GSP», «3», «3И», «4И»)

16 Дополнительные стендовые испытания в течение 360 ч:

- «←»* (без испытаний)
- «360П» (испытания в течение 360 ч)

17 Поверка «ГП»*

18 Технические условия ТУ 26.51.52–167–13282997–2018

Примечания

1 * Базовое исполнение.

2 ** При заказе верхнего предела измерений «10» (пункт 7) с рабочим диапазоном измерений более 8000 мм (пункт 8), по отдельному согласованию.

Пример заказа

ЭЛЕМЕР-УР3-41	-	-	2	-	B	02	2000	DN50 П	П	t3050	-	ПР-2	PGM	1,5	-	ГП	ТУ ...	
1	2	3	4	5	6	7	8	9	10	11	12	13	14	15	16	17	18	
ЭЛЕМЕР-УР3-41	Exd		iadb IIAT5	3И	-	B	04	3000	-	P2	t4070	-	ПР-2	K13	-	-	ГП	ТУ...
1	2		3	4	5	6	7	8	9	10	11	12	13	14	15	16	17	18
ЭЛЕМЕР-УР3-41	A	-	3И	4H	B	08	8000	-	P4	t4070	PY2	ПР-6	КБ17	-	360 П	ГП	ТУ...	
1	2	3	4	5	6	7	8	9	10	11	12	13	14	15	16	17	18	

Таблица 1 – Вид исполнения (пункты: 2, 3)

Вид исполнения	Модификации	Маркировка взрывозащиты	Код маркировки взрывозащиты
Общепромышленное (ОП)*	1, 2, 3, 3И, 4И	—*	—*
Взрывозащищенное с видом взрывозащиты «искробезопасная электрическая цепь «i»	1, 2	0Ex ia IIA T5 Ga X	iaIIAT5
		0Ex ia IIA T4 Ga X	iaIIAT4
		0Ex ia IIA T3 Ga X	iaIIAT3
		0Ex ia IIB T5 Ga X	iaIIBT5
		0Ex ia IIB T4 Ga X	iaIIBT4
		0Ex ia IIB T3 Ga X	iaIIBT3
Взрывозащищенное с видом взрывозащиты «взрывонепроницаемые оболочки «d»	3, 3И, 4И	0/1 Ex ia/db IIB T5 Ga/Gb X	iadbIIBT5
		0/1 Ex ia/db IIB T4 Ga/Gb X	iadbIIBT4
		0/1 Ex ia/db IIB T3 Ga/Gb X	iadbIIBT3
		0/1 Ex ia/db IIA T5 Ga/Gb X	iadbIIAT5
		0/1 Ex ia/db IIA T4 Ga/Gb X	iadbIIAT4
		0/1 Ex ia/db IIA T3 Ga/Gb X	iadbIIAT3
Взрывозащищенное с видом взрывозащиты «герметизация компаундом «m»	1, 2	0Ex ma IIA T5 Ga X	maIIAT5
		0Ex ma IIA T4 Ga X	maIIAT4
		0Ex ma IIA T3 Ga X	maIIAT3
		0Ex ma IIB T5 Ga X	maIIBT5
		0Ex ma IIB T4 Ga X	maIIBT4
		0Ex ma IIB T3 Ga X	maIIBT3
Атомное (повышенной надёжности), класс безопасности 4, 4H	1, 2, 3, 3И, 4И	—	
Атомное (повышенной надёжности), взрывозащищенное с видом взрывозащиты «искробезопасная электрическая цепь «i»», класс безопасности 4, 4H	1, 2	0Ex ia IIA T5 Ga X	iaIIAT5
		0Ex ia IIA T4 Ga X	iaIIAT4
		0Ex ia IIA T3 Ga X	iaIIAT3
		0Ex ia IIB T5 Ga X	iaIIBT5
		0Ex ia IIB T4 Ga X	iaIIBT4
		0Ex ia IIB T3 Ga X	iaIIBT3
Атомное (повышенной надёжности), взрывозащищенное с видом взрывозащиты «герметизация компаундом «m»»,	1, 2	0Ex ma IIA T5 Ga X	maIIAT5
		0Ex ma IIA T4 Ga X	maIIAT4
		0Ex ma IIA T3 Ga X	maIIAT3
		0Ex ma IIB T5 Ga X	maIIBT5
		0Ex ma IIB T4 Ga X	maIIBT4
		0Ex ma IIB T3 Ga X	maIIBT3

4И		<p>Корпус АГ-22, светодиодная индикация, 4...20 мА+HART; с питанием по токовой петле, номинальным значением =24 В) (настройка прибора производится по протоколу HART или с помощью кнопок на приборе)</p>	4...20 мА+HART
----	--	-----------------------------------------------------------------------------------------------------------------------------------------------------------------------------------------------------------	----------------

Таблица 3 – Код заказа для предела допускаемой основной приведенной погрешности (пункт 6)

Пределы допускаемой основной приведённой погрешности	Код заказа
$\pm 0,25\%$	А**
$\pm 0,5\%$	В*

Примечания
* Базовое исполнение.
** При заказе верхнего предела измерений «10» (пункт 7) с рабочим диапазоном измерений более 8000 мм (пункт 8), по отдельному согласованию.

Таблица 4 – Код верхнего предела измерений уровня (пункт 7)

Верхний предел измерений уровня, мм	Код заказа
1000	01
2500	02
4000	04
6000	06
8000	08
10000*	10

Примечание —* При заказе верхнего предела измерений «10» (пункт 7) с рабочим диапазоном измерений более 8000 мм (пункт 8), по отдельному согласованию.

Таблица 5 – Код типа присоединения к процессу (резьбовое) (пункт 9)

Тип присоединения	Обозначение резьбы, (D)	Код верхнего предела измерений уровня (код заказа пункт 7)	Код заказа	Общий вид
Резьбовое	G 1" **	01; 02; 04; 06	—*	
	G 2½" **	08; 10	G	

Примечания
1 * Базовое исполнение.
2 ** В комплекте с кольцом уплотнительным таблица 10 (пункт 13).

Таблица 6 – Код типа присоединения к процессу (фланцевое) (Приложение 1) (пункт 9)

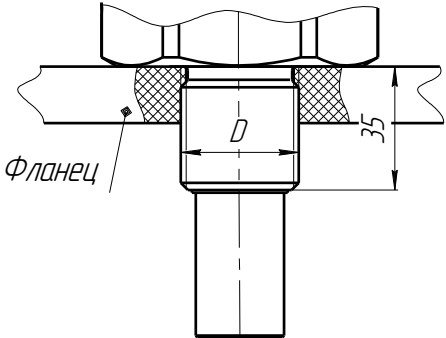
Тип присоединения	Код верхнего предела измерений уровня (код заказа пункт 7)	Номинальный диаметр DN (мм), номинальное давление PN (кгс/см ²), материал фланца	Код заказа	Габаритные размеры
Фланцевое*	01; 02; 04; 06	DN 50, PN3, полиацеталь POM-C	DN50П	
		DN 50, PN3, фторопласт-4	DN50Ф	
		DN 50, PN6, сталь 12X18H10T	DN50H	
		DN 65, PN3, полиацеталь POM-C	DN65П	
		DN 65, PN3, фторопласт-4	DN65Ф	
		DN 65, PN6, сталь 12X18H10T	DN65H	
		DN 80, PN3, полиацеталь POM-C	DN80П	
		DN 80, PN3, фторопласт-4	DN80Ф	
		DN 80, PN6, сталь 12X18H10T	DN80H	
		DN 100, PN3, полиацеталь POM-C	DN100П	
		DN 100, PN3, фторопласт-4	DN100Ф	
		DN 100, PN6, сталь 12X18H10T	DN100H	
		DN 125, PN3, полиацеталь POM-C	DN125П	
		DN 125, PN3, фторопласт-4	DN125Ф	
		DN 125, PN6, сталь 12X18H10T	DN125H	
		DN 150, PN3, полиацеталь POM-C	DN150П	
	DN 150, PN3, фторопласт-4	DN150Ф		
	DN 150, PN6, сталь 12X18H10T	DN150H		
	08; 10	DN 80, PN3, полиацеталь POM-C	DN80П	
		DN 80, PN3, фторопласт-4	DN80Ф	
		DN 80, PN6, сталь 12X18H10T	DN80H	
		DN 100, PN3, полиацеталь POM-C	DN100П	
		DN 100, PN3, фторопласт-4	DN100Ф	
		DN 100, PN6, сталь 12X18H10T	DN100H	
		DN 125, PN3, полиацеталь POM-C	DN125П	

Тип присоединения	Код верхнего предела измерений уровня (код заказа пункт 7)	Номинальный диаметр DN (мм), номинальное давление PN (кгс/см ²), материал фланца	Код заказа	Габаритные размеры
		DN 125, PN3, фторопласт-4	DN125Ф	
		DN 125, PN6, сталь 12X18H10T	DN125H	
		DN 150, PN3, полиацеталь POM-C	DN150П	
		DN 150, PN3, фторопласт-4	DN150Ф	
		DN 150, PN6, сталь 12X18H10T	DN150H	

Примечание –* В комплекте с кольцом уплотнительным таблица 10 (пункт 13). При заказе в пункте 2: «Ех», «АЕх», «АЕхм», «Ехм», материал КМЧ – сталь 12X18H10T

Таблица 7 – Код материала (пункт 10)

Материал	Код заказа
Полиацеталь TECAFORM АН (POM-C) кроме исполнений: Ех, Ехм, АЕх, АЕхм, пункт 2	П*
Композит фторопласта Ф4К20	Р2
Фторопласт – 4 (PTFE) для исполнений: общепромышленное, «А» атомное (повышенной надежности), пункт 2. Кроме исполнений с кодом верхнего предела измерений уровня: «01», «02», пункт 7)	Р4**
Примечания 1 * Базовое исполнение 2 ** Для емкостей, работающих при атмосферном давлении	

Таблица 8 – Климатическое исполнение (пункт 11)

Вид	Группа	ГОСТ	Диапазон температуры окружающего воздуха при эксплуатации	Код заказа
-	С3	Р 52931-2008	от минус 40 °С до плюс 70 °С	t4070
-	С4		от минус 30 °С до плюс 50 °С	t3050
УХЛ3.1	-	15150-69	от минус 30 °С до плюс 50 °С	t3050 УХЛ3.1
	-		от минус 40 °С до плюс 70 °С	t4070 УХЛ3.1

Таблица 9 – Код комплекта монтажных частей (КМЧ) для присоединения к процессу (пункт 12)

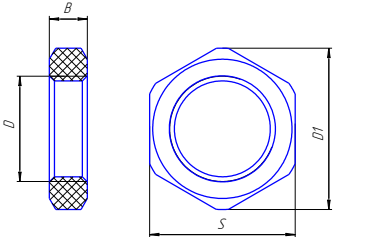
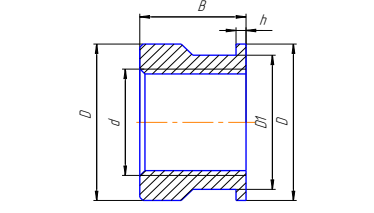
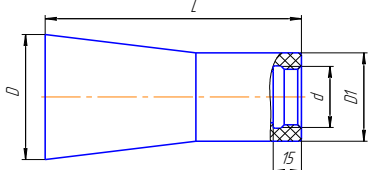
Тип присоединения	Размеры	Код верхнего предела измерений уровня (код заказа пункт 7)	Код заказа		Габаритные размеры
Гайка G 1"	D - G 1" B - 12 D1 - 51 S - 46	01; 02; 04; 06	Г1*		
Бобышка G 1"	d - G 1" D - 49 B - 32 D1 - 42 h - 3		Б1**	Б1Н***	
Рупор G 1"	d - G 1" D - 68 D1 - 48 L - 136	04; 06	PY1*		

Тип присоединения	Размеры	Код верхнего предела измерений уровня (код заказа пункт 7)	Код заказа	Габаритные размеры	
Гайка G 2½"	D – G 2½" B – 12 D1 – 96 S – 90	08; 10	Г2*		
Бобышка G 2½"	d – 2½" D – 89 B – 32 D1 – 82 h – 3		Б2**	Б2Н***	
Рупор G 2½"	d – G 2½" D – 125 D1 – 88 L – 224		РУ2*		
Кабельный кронштейн КР8ДГ		01; 02; 04; 06; 08; 10	КК		
<p>Примечания</p> <p>1 * Материал в соответствии с заказом (пункт 10, таблица 7). При заказе в пункте 2: «Ех», «АЕх», «АЕхт», «Ехт» материал КМЧ по отдельному согласованию.</p> <p>2 ** Сталь 20.</p> <p>3 *** Нержавеющая сталь 12Х18Н10Т.</p>					

Таблица 10 – Код материала уплотнительных колец (пункт 13)

Наименование	Материал	Код заказа
Кольцо уплотнительное (по ГОСТ 9833-73)	Резиновая смесь 7-В-14 (NBR). Группа 2 по ГОСТ 18829-2017	ПР-2
	Резиновая смесь ИРП-1287 (Viton). Группа 6 по ГОСТ 18829-2017	ПР-6
	Фторопласт 4 гост и материал	ПР-Ф
	Материал по отдельному согласованию	ПР-Н

Таблица 11.1 – Тип кабельного ввода (пункт 14)

Код модификации	Код заказа	Тип кабельного ввода или разъёма		Вид исполнения
		Название и описание	Общий вид и габариты	
1; 2	PGM*	Кабельный ввод МВА20-13 (НСК-М) Никелированная латунь, резьба М20х1,5, диаметр обжимаемого кабеля 9-14 мм		ОП, А
	ШР20	Цилиндрический разъём типа ШР. 7 контактов. Диаметр обжимаемого кабеля 9 – 10,5 мм		
	КНВ15	КНВМ1М-15НК Кабельный ввод взрывозащищенный. Небронир. кабель 6-12 мм. Возможность присоединения металлорукава d=15 мм		ОП, А, Ех, Ехм, АЕх, АЕхм,
2	GSP	Вилка GSP 311 (type A) по DIN 43650 (IP65). Максимальный диаметр кабеля 7 мм		ОП, А

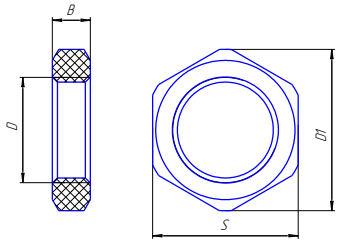
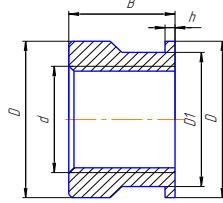
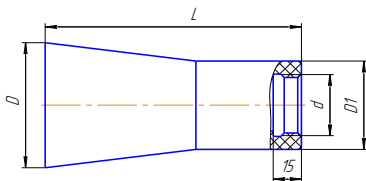
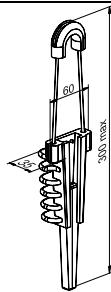
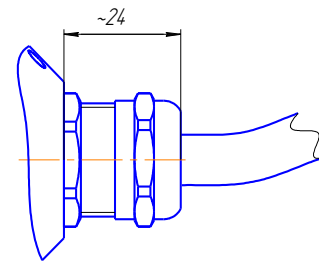
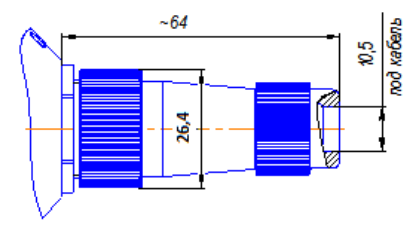
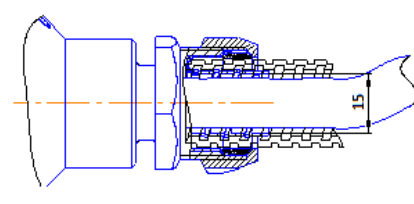
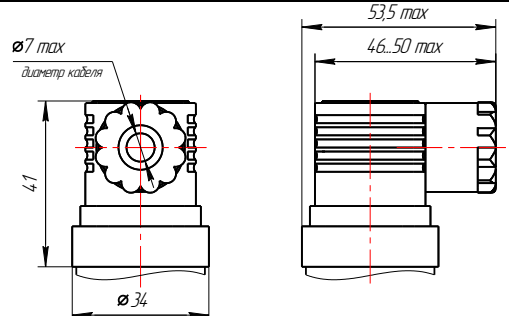
Примечание –* Базовое исполнение

Таблица 11.2 – Тип кабельного ввода (пункт 14)

Код модификации	Код заказа	Варианты электрического присоединения		Вид исполнения
		Название и описание	Общий вид	
3; 3И; 4И	—	Без кабельного ввода	—	ОП, А, Exd, AExd
4И	ВИП**	Внешний источник питания (тип 1/2AA Li-SOCI2 3.6 В)		ОП, А, Exd, AExd
3; 3И; 4И	PGM*	Кабельный ввод VG9-MS68 (металл) Диаметр кабеля Ø8-10 мм		ОП, А

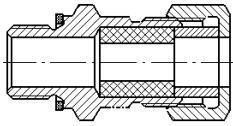
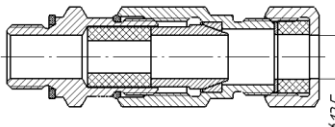
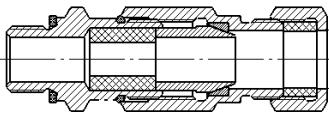
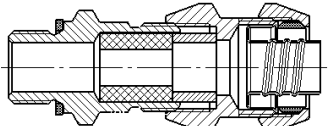
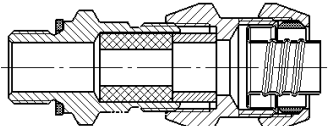
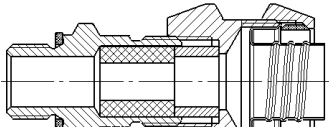
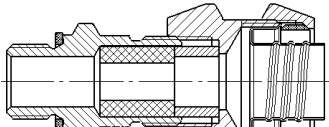
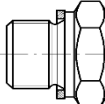
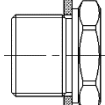
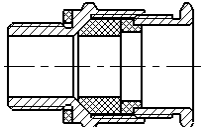
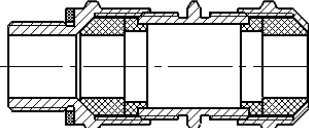
Код модификации	Код заказа	Варианты электрического присоединения		Вид исполнения
		Название и описание	Общий вид	
3; 3И; 4И	К13	Кабельный ввод для небронированного кабеля (диаметр обжимаемого кабеля 6...13 мм)		ОП, А, Exd, АExd
3; 3И; 4И	КБ13	Кабельный ввод для бронированного (экранированного) кабеля (диаметр обжимаемого кабеля 6...13 мм) (диаметр обжимаемой брони 13,5 мм)		
3; 3И; 4И	КБ17	Кабельный ввод для бронированного (экранированного) кабеля (диаметр обжимаемого кабеля 6...13 мм) (диаметр обжимаемой брони 17,5 мм)		
3; 3И; 4И	КВМ15Вн	Кабельный ввод для небронированного кабеля под металлорукав Ду 15 мм (диаметр обжимаемого кабеля 6...13 мм)		
3; 3И; 4И	КВМ16Вн	Кабельный ввод для небронированного кабеля под металлорукав Ду 16 мм (диаметр обжимаемого кабеля 6...13 мм)		
3; 3И; 4И	КВМ20Вн	Кабельный ввод для небронированного кабеля под металлорукав Ду 20 мм (диаметр обжимаемого кабеля 6...13 мм)		
3; 3И; 4И	КВМ22Вн	Кабельный ввод для небронированного кабеля под металлорукав Ду 22 мм (диаметр обжимаемого кабеля 6...13 мм)		
4И	ЗР	Заглушка резьбовая, VHR90		ОП, А, Exd, АExd
4И	20 Pн Ni	Заглушка BLOCK, под ключ, M20x1,5, Ex d ПС Gb U / Ex e ПС Сb U / Ex ta ПС Da U		
3; 3И; 4И	20 КНК Ni	Кабельный ввод BLOCK 20 под небронированный кабель 6,5 - 13,9 мм, M20 x1,5 6g, 1Ex d ПС Gb X / 1Ex e ПС Gb X / 2Ex nR ПС Gc X / Ex ta ПС Da X		
3; 3И; 4И	20 КНН Ni	Кабельный ввод BLOCK под небронированный кабель 6,5 - 13,9 мм с двойным уплотнением, M20 x1,5, 1Ex d ПС Gb X / 1Ex e ПС Gb X / 2Ex nR ПС Gc X / Ex ta ПС Da X		

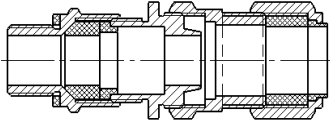
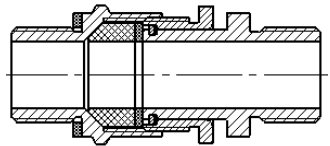
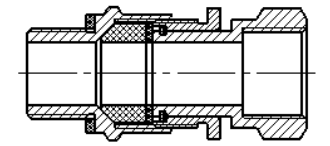
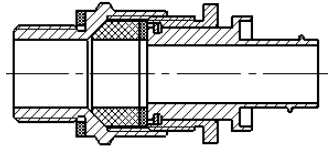
Код модификации	Код заказа	Варианты электрического присоединения		Вид исполнения
		Название и описание	Общий вид	
3; 3И; 4И	20 КБУ Ni	Кабельный ввод BLOCK под бронированный кабель, 6,5-13,9 мм, 12,5-20,9 мм, M20x1,5 6г, 1Ex d IIC Gb X / 1Ex e IIC Gb X / 2Ex nR IIC Gc X / Ex ta IIIС		
3; 3И; 4И	20 КНХ Ni	Кабельный ввод BLOCK под небронированный кабель 6,5-13,9 мм в трубе, нар. M20x1,5 6г, нар. внеш. M20x1,5 6Н, 1Ex d IIC Gb X / 1Ex e IIC Gb X/2Ex nR IIC Gc X / Ex ta IIIС Da X		
3; 3И; 4И	20 КНТ Ni	Кабельный ввод BLOCK под небронированный кабель 6,5-13,9 мм в трубе, нар. M20x1,5 6г, вн. M20x1,5 6Н, 1Ex d IIC Gb X / 1Ex e IIC Gb X / 2Ex nR IIC Gc X/Ex ta IIIС Da X		
3; 3И; 4И	20s КМР 045 Ni	Кабельный ввод BLOCK под небронированный кабель 6,1 - 11,7 мм в металлорукаве Ду 15 мм, M20x1,5, 1Ex d IIC Gb X / 1Ex e IIC Gb X / 2Ex nR IIC Gc X/Ex ta IIIС Da X		
3; 3И; 4И	20 КМР 050 Ni	Кабельный ввод BLOCK под небронированный кабель 6,5 - 13,0 мм в металлорукаве Ду15 мм, M20x1,5, 1Ex d IIC Gb X / 1Ex e IIC Gb X / 2Ex nR IIC Gc X / Ex ta IIIС Da X		
3; 3И; 4И	20 КМР 080 Ni	Кабельный ввод BLOCK под небронированный кабель 6,5 - 13,9 мм в металлорукаве Ду20 мм, M20x1,5, 1Ex d IIC Gb X / 1Ex e IIC Gb X / 2Ex nR IIC Gc X/Ex ta IIIС Da X		
3; 3И; 4И	20 КМР 120 Ni	Кабельный ввод BLOCK 20 под небронированный кабель 6,5 - 13,9 мм в металлорукаве Ду25 мм, M20x1,5, 1Ex d IIC Gb X / 1Ex e IIC Gb X / 2Ex nR IIC Gc X / Ex ta IIIС Da X, IP66/67/68		

Примечания

* Базовое исполнение.

** «ВИП» применяется только для модификации 4И, при отсутствии в заказе «ВПИ» в прибор устанавливаются внутренние источники питания (тип CR 2032, 3 В – 2 шт.)

Для модификаций: 3 и 3И – один кабельный ввод. Для модификации 4И – два кабельных ввода, при заказе одного кабельного ввода на место второго устанавливается заглушка.

Приложение 1

Габаритный чертеж

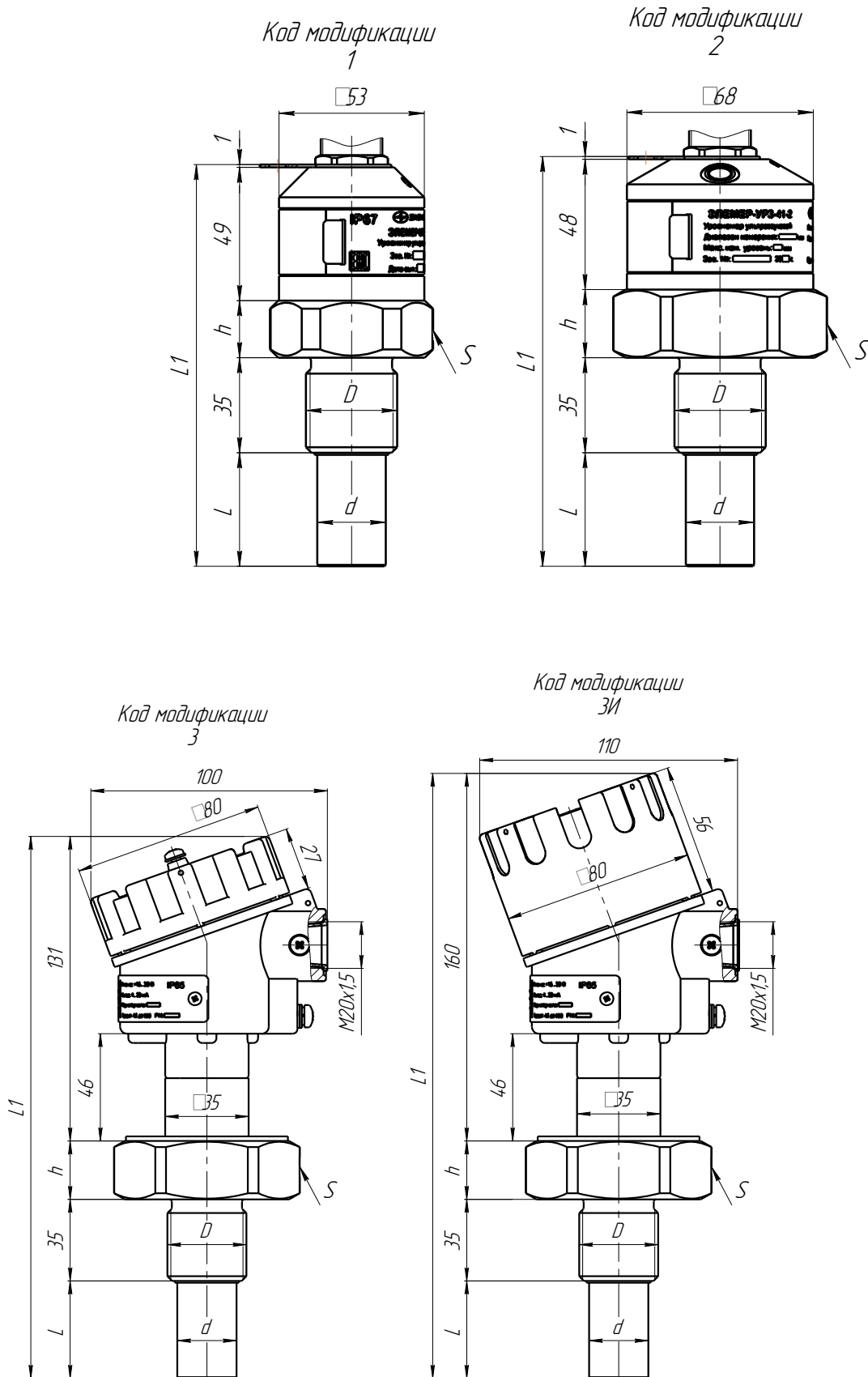

Код модификации
4И

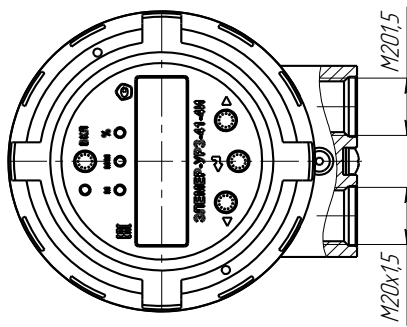
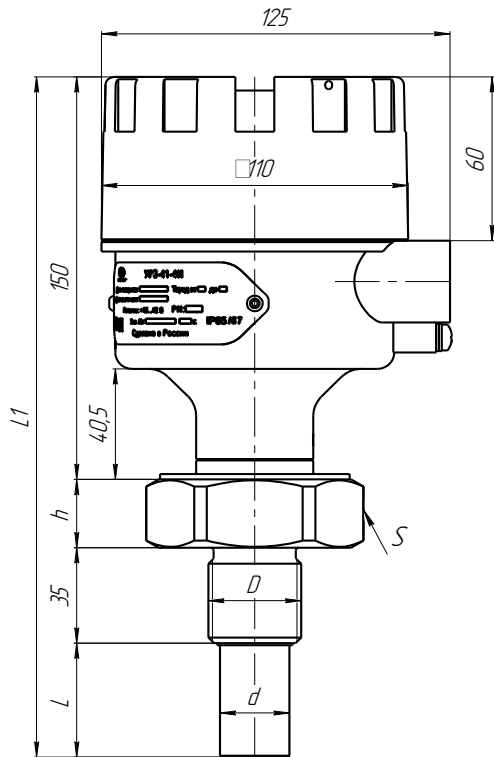

Габаритные размеры

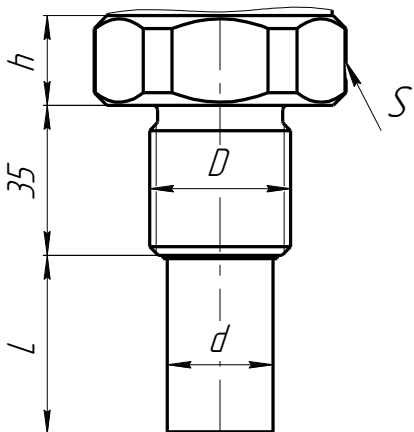

Код заказа верхнего предела измерения уровня	Верхний предел из- мерений уровня, мм	D	d, мм	L, мм	h, мм		S, мм	
					Для модификации приборов			
					1	2, 3, 3И, 4И	1	2, 3, 3И, 4И
01	1000	G 1	17	22	21	25	55	70
02	2500		21					
04	4000		25	42	21	25	55	70
06	6000							
08	8000	G 2½	54	93	29		95	
10	10000							

Таблица 1.1 – Фланцы из полиацеталя (POM-C) и фторопласта-4 (PTFE): конструктивные исполнения (пункт 9, таблица 6)

(размерный ряд в соответствии с ГОСТ 33259-2015 (тип 01, исп. А), PN до 6 кгс/см²)

Применяе- мое номиналь- ное давлени- е PN (кгс/см ²)	Номиналь- ный диа- метр DN, мм	D, мм	D ₁ , мм	B, мм	d ₁ , мм	n	Код заказа	Материал	d		Код верхнего предела измерений уровня (код заказа п. 7)
									01; 02; 04; 06	08; 10	
PN3	50	140	110	16	14	4	DN50П	полиацеталь POM-C	G 1"	-	
							DN50Ф	фторопласт-4			
	DN65П	полиацеталь POM-C									
	DN65Ф	фторопласт-4									
	DN80П	полиацеталь POM-C									
	DN80Ф	фторопласт-4									
	DN100П	полиацеталь POM-C									
	DN100Ф	фторопласт-4									
	125	235	200	18	20	8	DN125П	полиацеталь POM-C	G 2½"		
							DN125Ф	фторопласт-4			
							DN150П	полиацеталь POM-C			
							DN150Ф	фторопласт-4			
150	260	225	18	20	8	DN150П	полиацеталь POM-C	G 2½"			
						DN150Ф	фторопласт-4				



Таблица 1.2 – Фланцы из нержавеющей стали 12Х18Н10Т: конструктивные исполнения (пункт 9, таблица 6)

Обозначение по АТК 24.200.02-90 (изделие-заготовка) Заглушка	Номинальный диаметр DN, мм	D, мм	D ₁ , мм	D ₂ , мм	b, мм	d ₁ , мм	n	Код заказа	d		
									Код верхнего предела измерений уровня (код заказа п. 7)		
									01; 02; 04; 06	08; 10	
1-50-0,6-12Х18Н10Т	50	140	110	90	14	14	4	DN50H	G 1"	–	
1-65-0,6-12Х18Н10Т	65	160	130	110						DN65H	–
1-80-0,6-12Х18Н10Т	80	185	150	128						DN80H	G 2½"
1-100-0,6-12Х18Н10Т	100	205	170	148						DN100H	
1-125-0,6-12Х18Н10Т	125	235	200	178	16	8	DN125H				
1-150-0,6-12Х18Н10Т	150	260	225	202			DN150H				

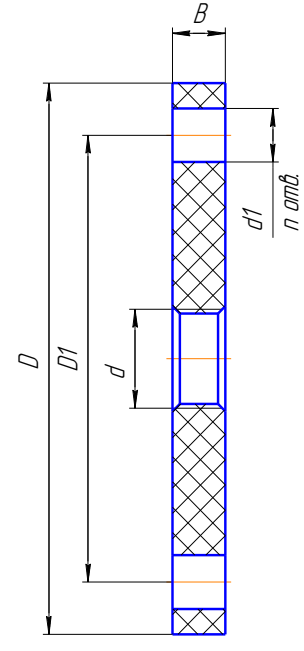
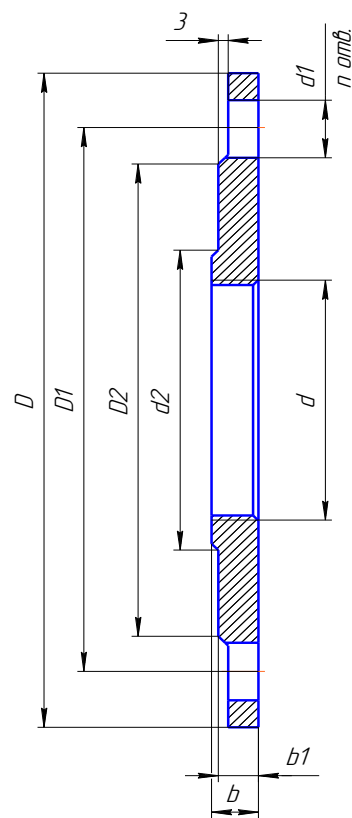

Примечание – Изготовлены из заглушки исполнения 1 АТК 24.200.02-90, размерный ряд соответствует фланцам исполнения «В» по ГОСТ 33259-2015.